

1. KANAŁ PROSTY SKŁADANY KPS

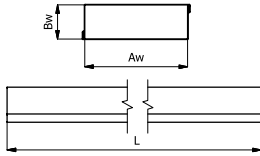

Przekrój kanału Aw x Bw [mm]	150 x 50			200 x 50			200 x 90		
Długość L [mm]	2000	1000	500	2000	1000	500	2000	1000	500
Waga [kg]	3.60	1.80	0.90	1.00	2.00	1.00	4.70	2.35	1.18

KPS **AxB** / L - OC

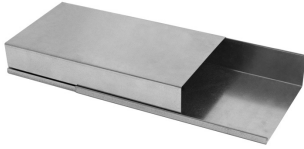
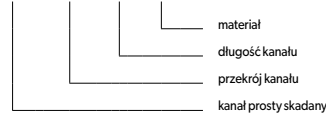

Przeznaczenie elementu	W	W - przewody wentylacyjne
	O	O - ogrzewanie powietrzne
Materiał	OC	OC - bl. ocynkowana

Uwaga!

Przy złożeniu kanał wymaga doszczelnienia taśmą aluminiową lub silikonem o temp. pracy >250°C
Przy złożeniu „na miankę” nie wymaga stosowania złączek.

2. KANAŁ PROSTY KP

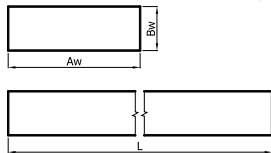
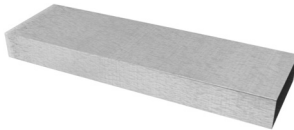

Przekrój kanału Aw x Bw [mm]	150 x 50		200 x 50		200 x 90	
Długość L [mm]	1000	500	1000	500	1000	500
Waga [kg]	1.64	0.82	2.00	1.00	2.18	1.09

KP **AxB** / L - OC

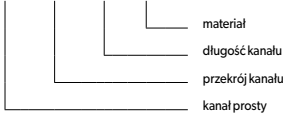

Przeznaczenie elementu	W	W - przewody wentylacyjne
	O	O - ogrzewanie powietrzne
Materiał	OC	OC - bl. ocynkowana

3. KOLANO ŚCIANA-STROP KSS-90°

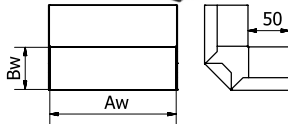

Przekrój kanału Aw x Bw [mm]	150 x 50	200 x 50	200 x 90
Waga [kg]	0.20	0.30	0.40

Przeznaczenie elementu	W	W - przewody wentylacyjne
	O	O - ogrzewanie powietrzne
Materiał	OC	OC - bl. ocynkowana

KSS **AxB** / 90 - OC

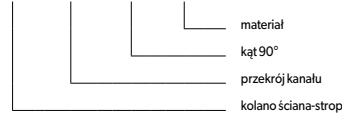

4. KOLANO ŚCIANA-STROP KSS-45°

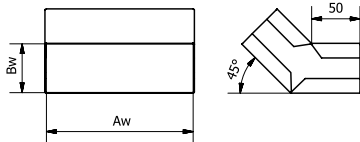
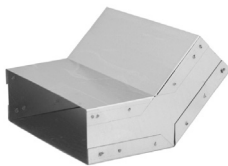

Przekrój kanału Aw x Bw [mm]	150 x 50	200 x 50	200 x 90
Waga [kg]	0.20	0.30	0.40

Przeznaczenie elementu	W	W - przewody wentylacyjne
	O	O - ogrzewanie powietrzne
Materiał	OC	OC - bl. ocynkowana

KSS **AxB** / 45 - OC

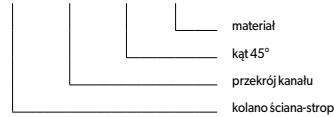

5. KOLANO NASTAWNE ŚCIANA-STROP KSSN 45-90°

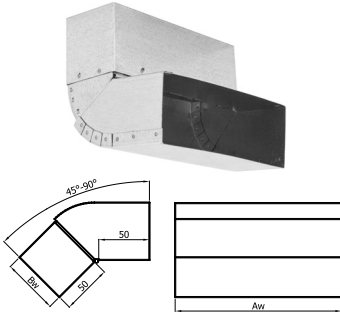

Przekrój kanału Aw x Bw [mm]	150 x 50	200 x 50	200 x 90
Waga [kg]	0.32	0.50	0.55

Przeznaczenie elementu	W	W - przewody wentylacyjne
	O	O - ogrzewanie powietrzne
Materiał	OC	OC - bl. ocynkowana

KSSN **AxB** / 45-90 - OC

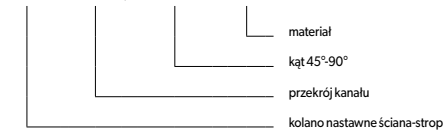

6. KOLANO KL/45(30)

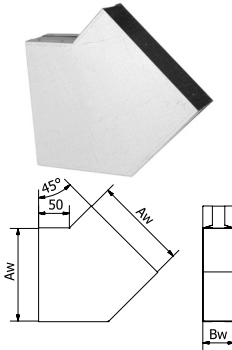

Przekrój kanału Aw x Bw [mm]	150 x 50	200 x 50	200 x 90
Waga [kg]	0.40	0.60	0.70

Przeznaczenie elementu	W	W - przewody wentylacyjne
	O	O - ogrzewanie powietrzne
Materiał	OC	OC - bl. ocynkowana

KL **AxB** / x - OC

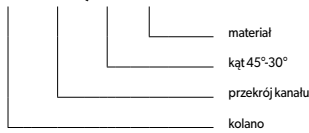

7. KOLANO KL/90

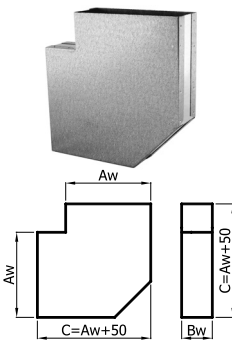

Przekrój kanału Aw x Bw [mm]	150 x 50	200 x 50	200 x 90
Waga [kg]	0.40	0.50	0.60

Przeznaczenie elementu	W	W - przewody wentylacyjne
	O	O - ogrzewanie powietrzne
Materiał	OC	OC - bl. ocynkowana

KL **AxB** / 90 - OC

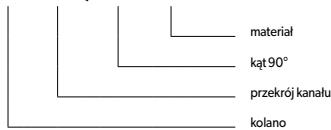

8. KOLANO NASTAWNE KLN 25-45

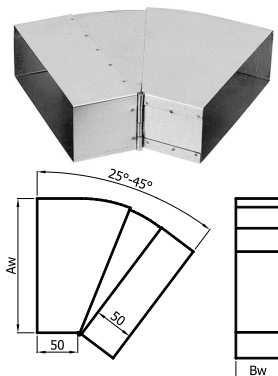

Przekrój kanału Aw x Bw [mm]	150 x 50	200 x 50	200 x 90
Waga [kg]	0.30	0.45	0.50

Przeznaczenie elementu	W	W - przewody wentylacyjne
	O	O - ogrzewanie powietrzne
Materiał	OC	OC - bl. ocynkowana

KLN **AxB** / 25-45 - OC

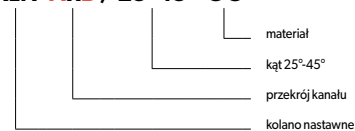

9. KOLANO NASTAWNE KLN 45-90

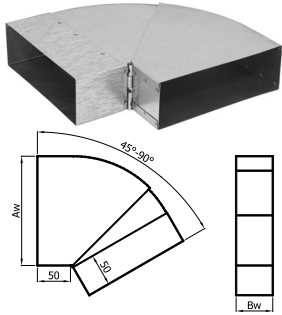

Przekrój kanału Aw x Bw [mm]	150 x 50	200 x 50	200 x 90
Waga [kg]	0.40	0.50	0.60

Przeznaczenie elementu	W	W - przewody wentylacyjne
	O	O - ogrzewanie powietrzne
Materiał	OC	OC-bl. ocynkowana

KLN **AxB** / 45-90 - OC

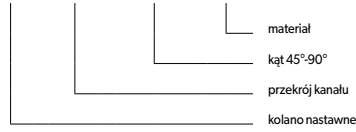

10. KOLANO NASTAWNE 0-110 KLN

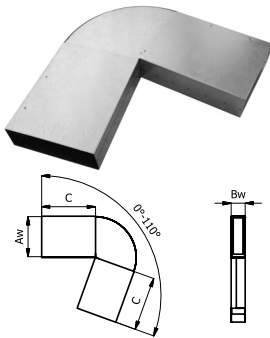

Przekrój kanału Aw x Bw [mm]	150 x 50	200 x 50	200 x 90
C [mm]	200	250	250
Waga [kg]	1.40	1.70	1.95

Przeznaczenie elementu	W	W - przewody wentylacyjne
	O	O - ogrzewanie powietrzne
Materiał	OC	OC-bl. ocynkowana

KLN **AxB** / 0-110 - OC

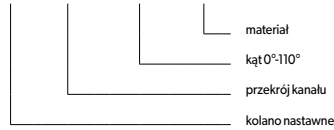

11. KOLANO NASTAWNE ŚCIANA STROP 0-110 KSSN

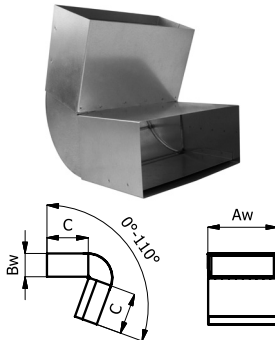

Przekrój kanału Aw x Bw [mm]	150 x 50	200 x 50	200 x 90
C [mm]	120	120	140
Waga [kg]	0.50	0.80	0.90

Przeznaczenie elementu	W	W - przewody wentylacyjne
	O	O - ogrzewanie powietrzne
Materiał	OC	OC-bl. ocynkowana

KSSN **AxB** / 0-110 - OC

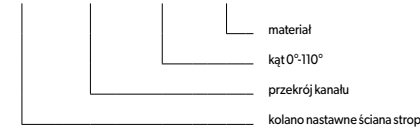

12. TRÓJNIK TRP/90

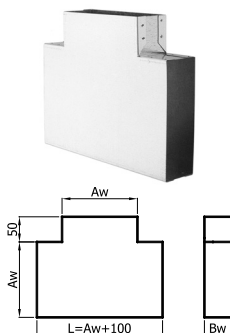

Przekrój kanału Aw x Bw [mm]	150 x 50	200 x 50	200 x 90
Waga [kg]	0.45	0.65	0.75

Przeznaczenie elementu	W	W - przewody wentylacyjne
	O	O - ogrzewanie powietrzne
Materiał	OC	OC-bl. ocynkowana

TRP **AxB** / 90 - OC

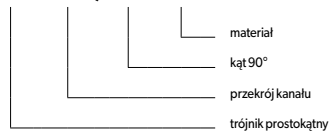

13. TRÓJNIK TRP/45

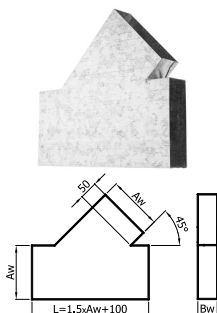

Przekrój kanału Aw x Bw [mm]	150 x 50	200 x 50	200 x 90
Waga [kg]	0.70	0.90	1.05

Przeznaczenie elementu	W	W - przewody wentylacyjne
	O	O - ogrzewanie powietrzne
Materiał	OC	OC - bl. ocynkowana

TRP **AxB** / 45 - OC

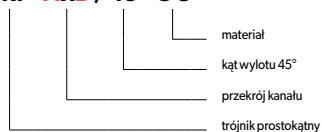

14. TRÓJNIK YP/120

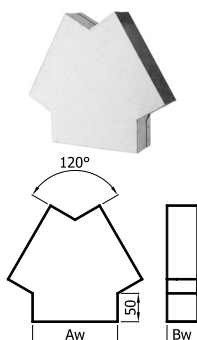

Przekrój kanału Aw x Bw [mm]	150 x 50	200 x 50	200 x 90
Waga [kg]	0.30	0.40	0.45

Przeznaczenie elementu	W	W - przewody wentylacyjne
	O	O - ogrzewanie powietrzne
Materiał	OC	OC - bl. ocynkowana

YP **AxB** / 120 - OC

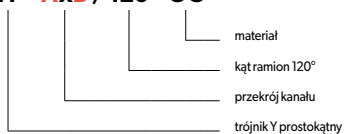

15. TRÓJNIK YP/90

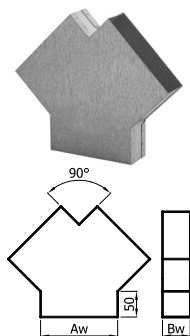

Przekrój kanału Aw x Bw [mm]	150 x 50	200 x 50	200 x 90
Waga [kg]	0.50	0.60	0.70

Przeznaczenie elementu	W	W - przewody wentylacyjne
	O	O - ogrzewanie powietrzne
Materiał	OC	OC - bl. ocynkowana

YP **AxB** / 90 - OC



16. CZWÓRNIK CZP

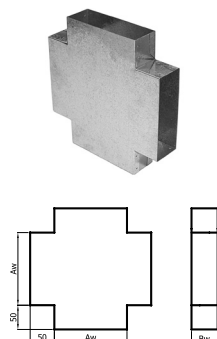

Przekrój kanału Aw x Bw [mm]	150 x 50	200 x 50	200 x 90
Waga [kg]	0.50	0.60	0.70

Przeznaczenie elementu	W	W - przewody wentylacyjne
	O	O - ogrzewanie powietrzne
Materiał	OC	OC - bl. ocynkowana

CZP **AxB** - OC

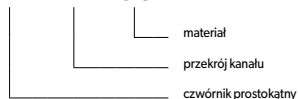

17. CZERPNIĄ POWIETRZA CZNP

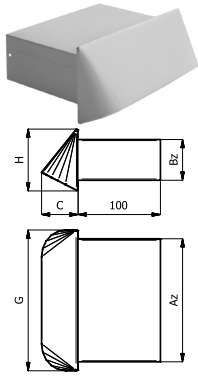

Przekrój kanału Aw x Bw [mm]	150 x 50	200 x 50	200 x 90
Az [mm]	149.5	199.5	199.5
Bz [mm]	49.5	49.5	89.5
C [mm]	44	44.0	69
G [mm]	171	221	221
H [mm]	75	75	115

Przeznaczenie elementu	W	W - przewody wentylacyjne
Materiał	OC	OC - bl. ocynkowana
	CH	CH - bl. chromoniklowa
	ML	ML - bl. ocynkowana malowana proszkowo

CZNP AxB - m

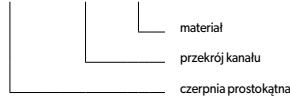

18. CZERPNIĄ POWIETRZA CZNP II

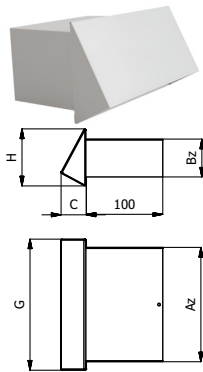

Przekrój kanału Aw x Bw [mm]	150 x 50	200 x 50	200 x 90
Az [mm]	149.5	199.5	199.5
Bz [mm]	49.5	49.5	89.5
C [mm]	33	33	49
G [mm]	171	221	221
H [mm]	75	75	115

Przeznaczenie elementu	W	W - przewody wentylacyjne
Materiał	OC	OC - bl. ocynkowana
	CH	CH - bl. chromoniklowa
	ML	ML - bl. ocynkowana malowana proszkowo

CZNP-II AxB - m

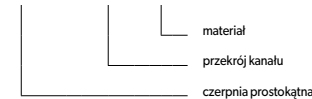

19. CZERPNIĄ NA ZAKOŃCZENIE KANAŁÓW WENTYLACYJNYCH



KRCZNP x - a - ML



Przeznaczenie elementu	W	W - przewody wentylacyjne
	O	O - ogrzewanie powietrzne
Materiał czola	ML	ML - bl. chromoniklowa malowana proszkowo
	-	CH - bl. chromoniklowa 1.4301
Materiał ramki	-	CH - bl. chromoniklowa 1.4301
	CH	CH - bl. chromoniklowa 1.4301

Kolor czola dla ML:
B - biały, CZ - czarny, KR - kremowy, GR - grafitowy / 7024

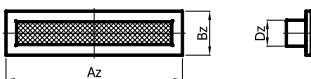

KRCZNP 300x50

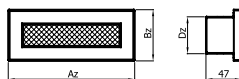

KRCZNP 150x50, 200x50 i 200x90

Wersja kratki	Wymiar zewnętrzny czola Az x Bz	Cz	Dz	Przekrój czynny [cm²]	Waga [kg]
KRCZNP 150X50	184 x 84	149	49	60	0.30
KRCZNP 200X50	234 x 84	199	49	80	0.35
KRCZNP 200X90	234 x 124	199	89	160	0.45
KRCZNP 300X50	334 x 84	299	49	125	0.54

20. PRZEPUSTNICA PJP

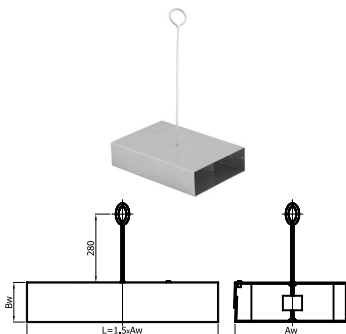

Przekrój kanału Aw x Bw [mm]	150 x 50	200 x 50	200 x 90
Waga [kg]	0.40	0.70	0.80

Przeznaczenie elementu	W	W - przewody wentylacyjne
Materiał	O	O - ogrzewanie powietrzne
	OC	OC - bl. ocynkowana

PJP AxB - OC



21. PRZEPUSTNICA Z CIĘGNIEM PJP/C

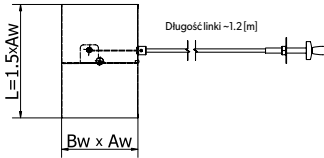
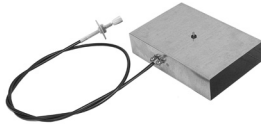

Przekrój kanału Aw x Bw [mm]	150 x 50	200 x 50	200 x 90
Waga [kg]	0.50	0.75	0.85

Przeznaczenie elementu	W	W - przewody wentylacyjne
	O	O - ogrzewanie powietrzne
Materiał	OC	OC - bl. ocynkowana

PJP **AxB** / C - OC

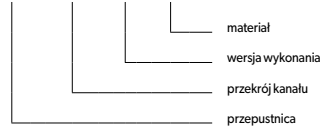

22. PRZEPUSTNICA Z CIĘGNIEM PJP/C/OS

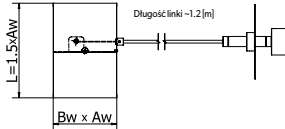
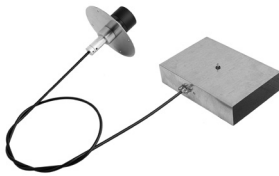

Przekrój kanału Aw x Bw [mm]	150 x 50	200 x 50	200 x 90
Waga [kg]	0.50	0.75	0.85

Przeznaczenie elementu	W	-	W - przewody wentylacyjne
	-	O	O - ogrzewanie powietrzne
Materiał	OC	OC	OC - bl. ocynkowana
Kolor pokrętła	ML	ML	B - biały
	ML	ML	CZ - czarny

PJP **AxB** / C / OS / P-ML... - OC

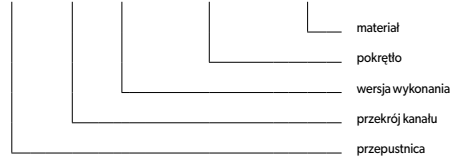

23. PRZEPUSTNICA Z CIĘGNIEM, Z USZCZELKĄ SILIKONOWĄ PJPS/C

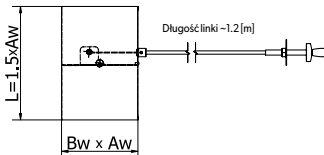
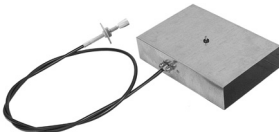

Przekrój kanału Aw x Bw [mm]	150 x 50	200 x 50	200 x 90
Waga [kg]	0.50	0.75	0.85

Przeznaczenie elementu	W	W - przewody wentylacyjne
	O	O - ogrzewanie powietrzne
PJPS/...SILIKON	W	maksymalna temperatura czynnika: 150°C
Materiał	O	150°C
	OC	OC - bl. ocynkowana

PJPS **AxB** / C - OC - SILIKON

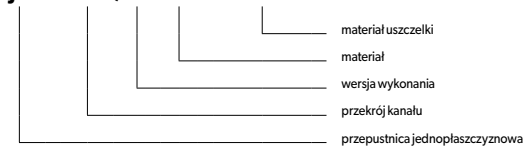

24. PRZEPUSTNICA Z CIĘGNIEM, Z USZCZELKĄ SILIKONOWĄ PJPS/C/OS

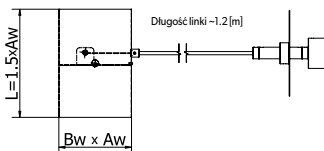
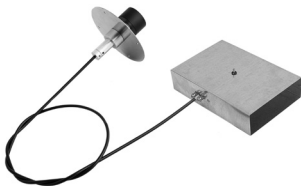

Przekrój kanału Aw x Bw [mm]	150 x 50	200 x 50	200 x 90
Waga [kg]	0.50	0.75	0.85

Przeznaczenie elementu	W	-	W - przewody wentylacyjne
	-	O	O - ogrzewanie powietrzne
PJPS/...SILIKON	W	W	maksymalna temperatura czynnika: 150°C
Materiał	O	O	150°C
	OC	OC	OC - bl. ocynkowana
Kolor pokrętła	ML	ML	B - biały
	ML	ML	CZ - czarny

PJPS **AxB** / C / OS / P-ML... - OC - SILIKON

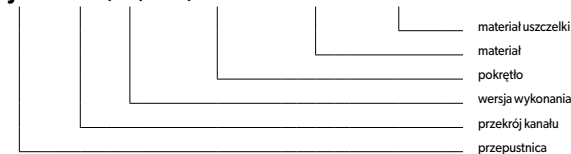

25. TRÓJNIK ZIMA-LATO TRP/90/Z

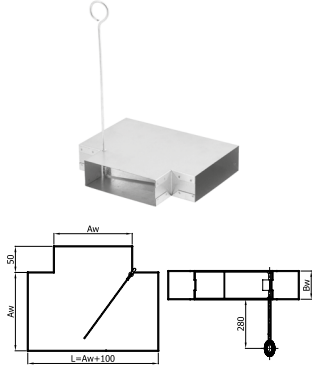

Przekrój kanału Aw x Bw [mm]	150 x 50	200 x 50	200 x 90
Waga [kg]	0.50	0.75	0.85

Przeznaczenie elementu	W	W - przewody wentylacyjne
	O	O - ogrzewanie powietrzne
Materiał	OC	OC - bl. ocynkowana

TRP **AxB** / 90 / Z - OC

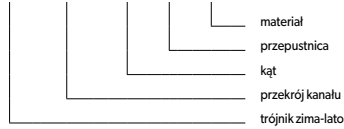

26. TRÓJNIK ZIMA-LATO Z CIĘGNIEM TRP/C

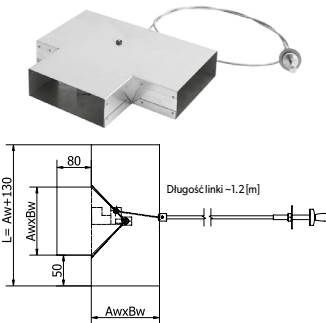

Przekrój kanału Aw x Bw [mm]	150 x 50	200 x 50	200 x 90
Waga [kg]	0.80	1.00	1.15

Przeznaczenie elementu	W	W - przewody wentylacyjne
	O	O - ogrzewanie powietrzne
Materiał	OC	OC - bl. ocynkowana

TRP/C **AxB** / 90 / Z - OC

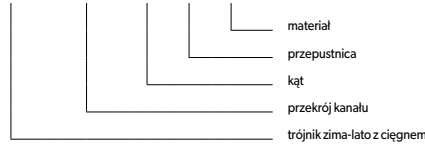

27. TRÓJNIK ZIMA-LATO Z CIĘGNIEM TRP/C/OS

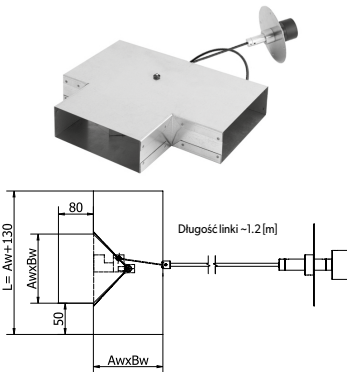

Przekrój kanału Aw x Bw [mm]	150 x 50	200 x 50	200 x 90
Waga [kg]	0.80	1.00	1.15

Przeznaczenie elementu	W	-	W - przewody wentylacyjne
	-	O	O - ogrzewanie powietrzne
Materiał	OC	OC	OC - bl. ocynkowana
	ML	ML	B - biały
Kolor pokręta	ML	ML	CZ - czarny

TRP/C **AxB** / 90 / Z / OS/P-ML... - OC

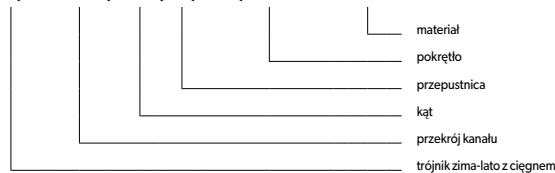

28. KSZTAŁTKA L Z WYLOTEM OKRĄGŁYM KLO

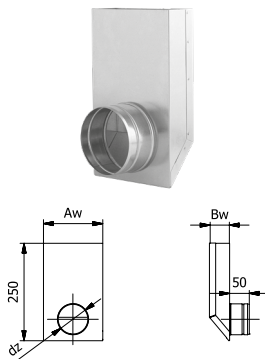

Przekrój kanału Aw x Bw [mm]	150 x 50	200 x 50	200 x 90
dz		ø78 - 158	
Waga [kg]	0.50	0.70	0.80

Przeznaczenie elementu	W	W - przewody wentylacyjne
	O	O - ogrzewanie powietrzne
Materiał	OC	OC - bl. ocynkowana

KLO **AxB** / d - OC

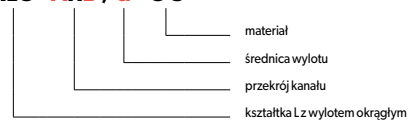

29. KSZTAŁTKA L Z WYLOTEM PROSTOKĄTNYM KLP

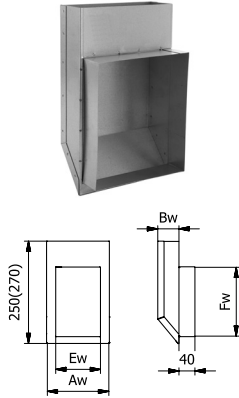

Przekrój kanału Aw x Bw [mm]	150 x 50	200 x 50	200 x 90
Waga [kg]	0.50	0,70	0.80

KLP AxB / Kx - OC



	Ew	Fw
K1	105	165
K2	140	165
K3	140	215

Wylot dopasowany do kratki K2, Kz2, Kz3.

Przeznaczenie elementu	W	W - przewody wentylacyjne
	O	O - ogrzewanie powietrzne
Material	OC	OC-bl. ocynkowana

30. PRZEDŁUŻKA PROSTOKĄTNA PP

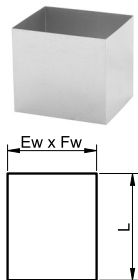

PP Kx / L - OC

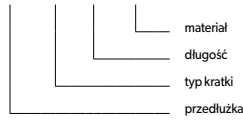

	Ew	Fw
K1	105	165
K2	140	165
K3	140	215

Wymiary przedłużeń PP dostosowane są do rozmiarów kratki K1, K2 lub K3.

Dostępne długości L = 150, 200, 250 [mm].

Przeznaczenie elementu	W	W - przewody wentylacyjne
	O	O - ogrzewanie powietrzne
Material	OC	OC-bl. ocynkowana

31. REDUKCJA NIESYMETRYCZNA RDSS-NS

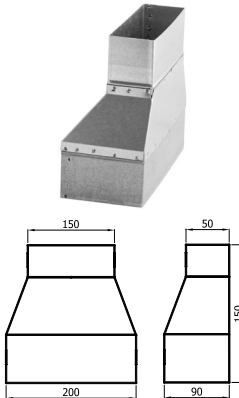

Przekrój kanału Aw x Bw [mm]	150 x 50	200 x 50	200 x 90
Waga [kg]	0.35	0.35	0.35

RDSS AxB - CxD - OC - NS

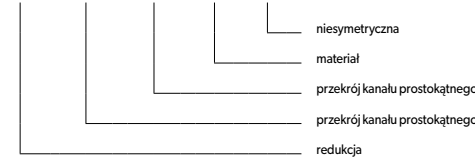

Przeznaczenie elementu	W	W - przewody wentylacyjne
	O	O - ogrzewanie powietrzne
Material	OC	OC-bl. ocynkowana

32. REDUKCJA SYMETRYCZNA RDSS

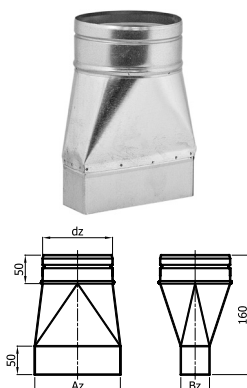

Średnica „spiro”	ø100/150x50	ø125/150x50	ø150/150x50	ø160/150x50
dz / Az / Bz	98 149,5 49,5	123 149,5 49,5	148 149,5 49,5	158 149,5 49,5
Waga [kg]	0,28	0,28	0,28	0,28

Średnica „spiro”	ø100/200x90	ø125/200x90	ø150/200x90	ø160/200x90
dz / Az / Bz	98 199,5 89,5	123 199,5 89,5	148 199,5 89,5	158 199,5 89,5
Waga [kg]	0,35	0,35	0,35	0,35

Średnica „spiro”	ø100/200x50	ø125/200x50	ø150/200x50	ø160/200x50
dz / Az / Bz	98 199,5 49,5	123 199,5 49,5	148 199,5 49,5	158 199,5 49,5
Waga [kg]	0,30	0,30	0,30	0,30

RDSS x / AxB - OC

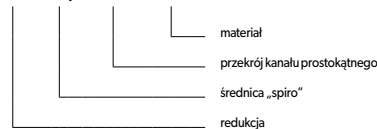

Przeznaczenie elementu	W	W - przewody wentylacyjne
	O	O - ogrzewanie powietrzne
Material	OC	OC-bl. ocynkowana

33. REDUKCJA NIESYMETRYCZNA RDSS-NS



Średnica „spiro”	ø100/150x50			ø110/150x50			ø125/150x50		
dz/Az/Bz	98	149.5	49.5	108	149.5	49.5	123	149.5	49.5
Waga [kg]	0.28			0.28			0.28		

Średnica „spiro”	ø150/200x50			ø160/200x50			ø180/200x50			ø200/200x50		
dz/Az/Bz	148	199.5	49.5	158	199.5	49.5	178	199.5	49.5	198	199.5	49.5
Waga [kg]	0.30			0.30			0.30			0.30		

Średnica „spiro”	ø150/200x90			ø160/200x90			ø180/200x90			ø200/200x90		
dz/Az/Bz	148	199.5	89.5	158	199.5	89.5	178	199.5	89.5	198	198	89.5
Waga [kg]	0.35			0.35			0.40			0.40		

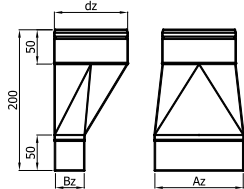

RDSS x/ AxB - OC NS

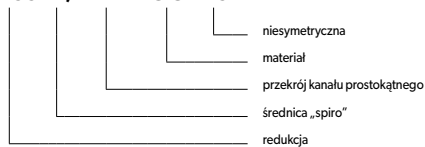

Przeznaczenie elementu	W	W - przewody wentylacyjne
	O	O - ogrzewanie powietrzne
Materiał	OC	OC - bl. ocynkowana

34. ZŁĄCZKA WEWNĘTRZNA ZWP1 I ZWP2



Przekrój kanału Aw x Bw [mm]	150 x 50	200 x 50	200 x 90
Waga [kg]	0.08	0.10	0.12

Przeznaczenie elementu	W	W - przewody wentylacyjne
	O	O - ogrzewanie powietrzne
Materiał	OC	OC - bl. ocynkowana

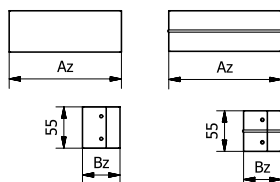

ZWP AxB/C - OC

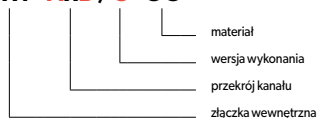

35. UCHWYT MONTAŻOWY UM; UM/IZOL (DO KANAŁÓW Z IZOLACJĄ)



Przekrój kanału Aw x Bw [mm]	UM	150 x 50	220 x 65	220 x 105
	UM/IZOL		170 x 65	200 x 50
Waga [kg]	UM	0.08	0.12	0.15
	UM/IZOL		0.15	0.13

Przeznaczenie elementu	W	W - przewody wentylacyjne
	O	O - ogrzewanie powietrzne
Materiał	OC	OC - bl. ocynkowana

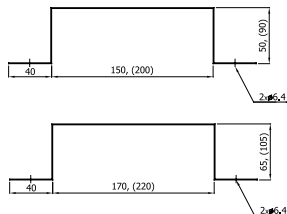

UM UM/IZOL AxB - OC

