

System przyłączy kominowych <SPK>

Służy do budowy przyłączy (czopuchów) kominowych, wykonanych w całości ze stali czarnej w gatunku DC01 wg EN-10130/07. Zalecany do odprowadzania spalin z kominków oraz urządzeń grzewczych na paliwa stałe, pracujących bez kondensacji. System Przyłączy Kominowych <SPK> może być zastosowany jako przyłącze do kotłów odprowadzających spaliny, których temperatura może krótkotrwałe dochodzić do 1000°C.

Elementy systemu <SPK> nie mogą stanowić samodzielnego komina.

Maksymalna temperatura pracy ciągłej: 600°C.

Certyfikat Zakładowej Kontroli Produkcji 1450-CPR-0007 wydany przez INiG w Krakowie.

Elementy systemu są spawane laserowo pokryte farbą SENOTHERM bezwonną, żaroodporną, łączone kielichowo.

Gwarancja 2 lata.

**Połączenie kielichowe**

Poszczególne elementy systemu przyłączy łączone są przez włożenie jednej części elementu - nypla, który jest w charakterystyczny sposób spęczony, w drugą nie ściśniętą część elementu. Dzięki połączeniu kielichowemu otrzymujemy szczelną i sztywną konstrukcję przyłącza. Sposób łączenia elementów umożliwia prawidłowy przepływ gazów spalinowych z kotła do komina (spęceniem ku górze). Ewentualne odwrócenie biegu elementów (dla zapobieżenia wypływu mogącego pojawić się kondensatu poza przyłącze) może zostać wykonane przy użyciu łączników męskich, a prawidłowy spływ kondensatu gwarantuje zastosowanie łącznika żeńskiego (z zabezpieczeniem antykondensacyjnym).

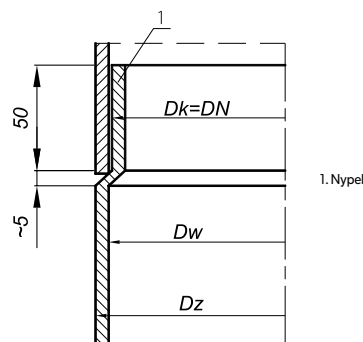

Rys. Sposób łączenia elementów przyłączy kominowych SPK

Tabela rozwinięć i wymiarów

Średnica DN	Lr	Dz	Dw	Dk=DN
120	386	125	121	120
130	418	135	131	130
150	481	155	151	150
160	512	165	161	160
180	575	185	181	180
200	638	205	201	200
220	700	225	221	220
250	795	255	251	250

Wymiary

Lr - rozwinięcie blachy [mm] ±0,1

Dz - średnica zewnętrzna rury [mm]

Dw - średnica wewnętrzna rury [mm]

Dk - średnica zewnętrzna nypla [mm]

Przeznaczenie

D - przewody dymowe

Przykładowe zastosowanie elementów

Schemat I - Kominek do zabudowy

Przykład budowy przyłącza kominowego z wkładką kątową 45° ze sznurem. Wymaga przycięcia rury spalinowej pod odpowiednim kątem.

LP	Nazwa elementu	Kod produktu
1	Złączka żeńska	ZZ150-CZ2
2	Szyber Kominowy	SZK150-CZ2-8x8
3	Walek gietki	SZKZ-REG-WG
4	Pokrętło szybra	SZKZV-REG...
5	Kolano nastawne 45°	KNS150/45-CZ2
6	Rura prosta 500 [mm]	RP150/500-CZ2
7	Wkładka kąтова 45° ze sznurem	WKK-KS150/150/45-CZ2

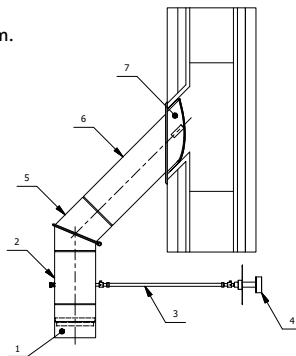

Schemat II - Kominek do zabudowy

Przykład budowy przyłącza kominowego z wkładką ze sznurem.

LP	Nazwa elementu	Kod produktu
1	Redukcja (adaptor)	RD200/180-CZ2-R
2	Szyber Kominowy	SZK180-CZ2-8x8
3	Walek gietki	SZKZ-REG-WG
4	Pokrętło szybra	SZKZV-REG...
5	Rura prosta żebrowana	RPZ180/500-CZ2
6	Kolano nastawne 90° z rewizją	KNSr180/90-CZ2
7	Rura prosta 250 [mm]	RP180/250-CZ2
8	Wkładka do kominów ceramicznych	WKCP180/200-CZ2

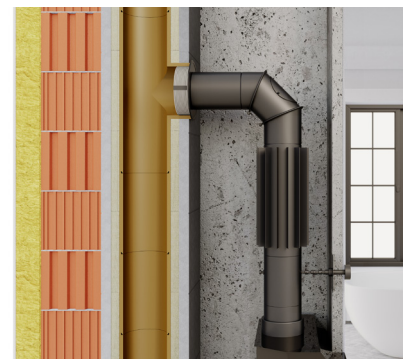
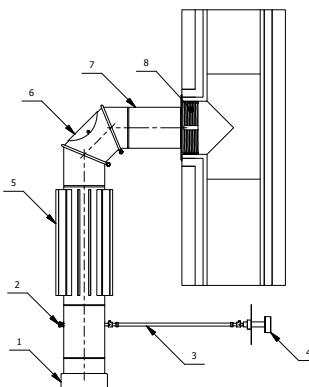

Schemat III - Kominek (koza) wolnostojący

Przykład budowy przyłącza kominowego z wkładką dwuścienną do tradycyjnych kominów ceramicznych.

LP	Nazwa elementu	Kod produktu
1	Kolano stałe wysokie 90° szlif. z szybrem i rewizją	KSrs-II-150/90-CZ2
2	Rozeta	ROZ150-CZ
3	Wkładka dwuścienna	WD150-CZ

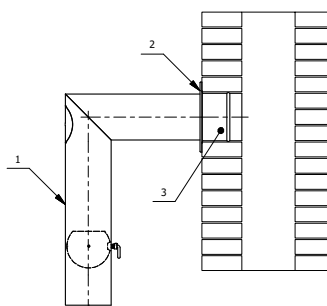

Schemat IV - Kominek (koza) wolnostojący (środek pomieszczenia)

Przykład budowy przyłącza kominowego z płytą okrągłą z wkładką dwuścienną.

LP	Nazwa elementu	Kod produktu
1	Rura prosta z zab. antykond., rewizją i szybrem	RPsr/ZA/150/500-CZ2
2	Rura Prosta 2000 [mm]	RP150/2000-CZ2
3	Płyta okrągła z wkładką dwuścienną	PLo150-CZ2/WD

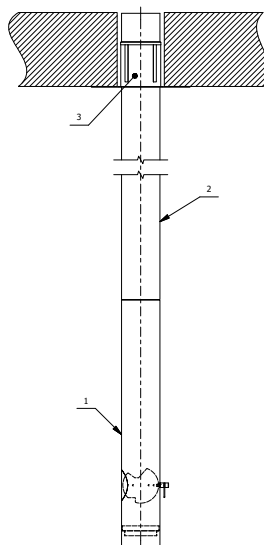

1. RURA PROSTA 2000, 1000, 500, 250 [mm] RP

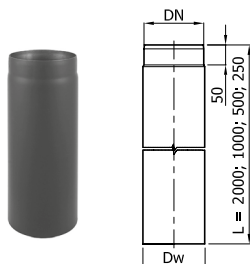

Średnica DN	ø120	ø130	ø150	ø160	ø180	ø200	ø220	ø250
Dw	121.0	131.0	151.0	161.0	181.0	201.0	221.0	251.0
Waga [kg]	L=2000	12.40	13.40	15.40	16.40	18.40	20.50	22.40
	L=1000	6.20	6.70	7.70	8.20	9.20	10.25	11.20
	L=500	3.10	3.35	3.85	4.20	4.60	5.10	5.60
	L=250	1.55	1.70	1.95	2.10	2.30	2.55	2.80

Przeznaczenie elementu	D	D - przewody dymowe
Materiał	CZ	CZ - bl. czarna gat. DC01
Grubość blachy s	2	2 - grubość blachy 2,0 mm

RP x / L - CZ 2

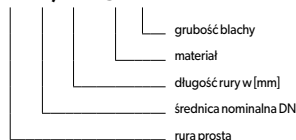

2. RURA PROSTA 2000 [mm] BEZ SPĘCZANIA RP/FF

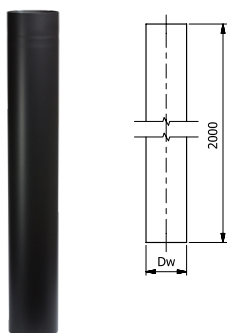

Średnica DN	ø120	ø130	ø150	ø160	ø180	ø200	ø220	ø250
Dw	121.0	131.0	151.0	161.0	181.0	201.0	221.0	251.0
Waga [kg]	12.40	13.40	15.40	16.40	18.40	20.50	22.40	25.40

Przeznaczenie elementu	D	D - przewody dymowe
Materiał	CZ	CZ - bl. czarna gat. DC01
Grubość blachy s	2	2 - grubość blachy 2,0 mm

RP x / 2000 - CZ 2 / FF

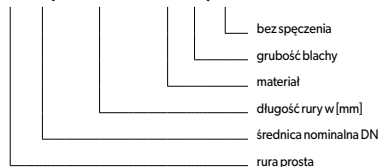

3. RURA PROSTA Z ZABEZPIECZENIEM ANTYKONDENSACYJNYM 1000, 500 [mm] RP/ZA

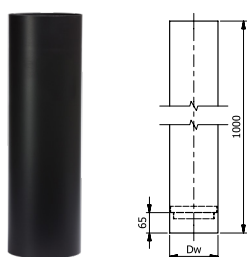

Średnica DN	ø120	ø130	ø150
Dw	121.0	131.0	151.0
Waga [kg] L=1000 mm	6.20	6.70	7.70

Przeznaczenie elementu	D	D - przewody dymowe
Materiał	CZ	CZ - bl. czarna gat. DC01
Grubość blachy s	2	2 - grubość blachy 2,0 mm

RP / ZA / x / L - CZ 2

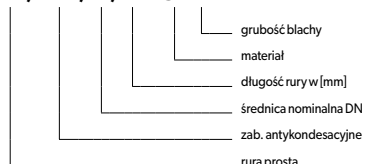

4. RURA PROSTA Z REWIZJĄ 1000, 500, 250 [mm] RPr

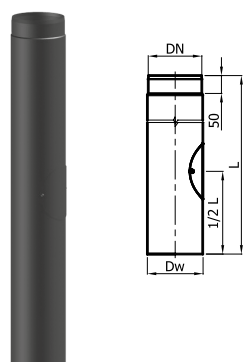

Średnica DN	ø120	ø130	ø150	ø160	ø180	ø200	ø220	ø250
Dw	121.0	131.0	151.0	161.0	181.0	201.0	221.0	251.0
Waga [kg] L=1000 mm	6.20	6.70	7.70	8.20	9.20	10.25	11.20	12.70

Przeznaczenie elementu	D	D - przewody dymowe
Materiał	CZ	CZ - bl. czarna gat. DC01
Grubość blachy s	2	2 - grubość blachy 2,0 mm

RPr x / L - CZ 2

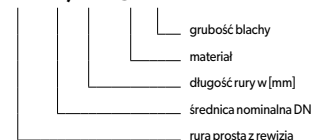

5. RURA PROSTA Z ZABEZPIECZENIEM ANTYKONDESNACYJNYM I REWIZJĄ 1000, 500 [mm] PRr/ZA

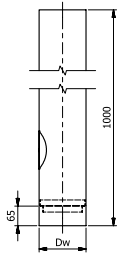

Średnica DN	ø120	ø130	ø150
Dw	121.0	131.0	151.0
Waga [kg] L = 1000 mm	6.30	6.80	7.80

Przeznaczenie elementu	D	D - przewody dymowe
Materiał	CZ	CZ - bl. czarna gat. DC01
Grubość blachy s	2	2 - grubość blachy 2,0 mm

PRr / ZA / x / L - CZ 2

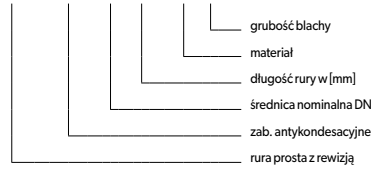

6. RURA PROSTA Z ZABEZPIECZENIEM ANTYKONDESNACYJNYM REWIZJĄ I SZYBREM 1000, 500 [mm] RPRs/ZA

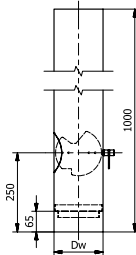

Średnica DN	ø120	ø130	ø150
Dw	121.0	131.0	151.0
Waga [kg] L = 1000 mm	6.50	6.90	7.90

Przeznaczenie elementu	D	D - przewody dymowe
Materiał	CZ	CZ - bl. czarna gat. DC01
Grubość blachy s	2	2 - grubość blachy 2,0 mm

RPRs / ZA / x / L - CZ 2

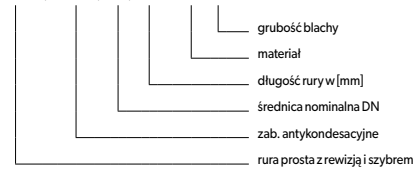

7. RURA TELESKOPOWA RT

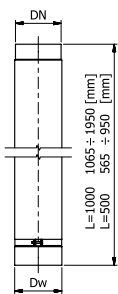

Średnica DN	ø120	ø130	ø150	ø160	ø180	ø200	ø220	ø250
Dw	121.0	131.0	151.0	161.0	181.0	201.0	221.0	251.0
Waga [kg] L1000	12.00	13.00	15.00	16.00	18.00	20.00	22.00	25.00
Waga [kg] L500	6.00	6.50	7.50	8.00	9.00	10.00	11.00	22.50

Przeznaczenie elementu	D	D - przewody dymowe
Materiał	CZ	CZ - bl. czarna gat. DC01
Grubość blachy s	2	2 - grubość blachy 2,0 mm

RT x / 2x L - CZ 2

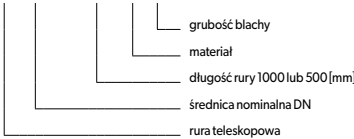

8. RURA TELESKOPOWA WEWNĘTRZNA Z OPASKĄ 1000, 500 [mm] RT/O

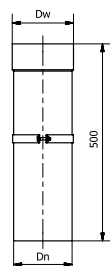

Średnica DN	ø120	ø130	ø150
Dw	121.0	131.0	151.0
Dn	118	128	148
Waga [kg] L = 500 mm	3.00	3.30	3.80

Przeznaczenie elementu	D	D - przewody dymowe
Materiał	CZ	CZ - bl. czarna gat. DC01
Grubość blachy s	2	2 - grubość blachy 2,0 mm

RT x / L - CZ 2 / O

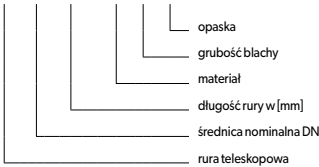

9. RURA PROSTA ŻEBROWANA 500 [mm] RPZ

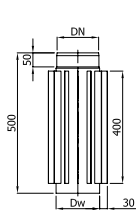

Średnica DN	ø120	ø130	ø150	ø160	ø180	ø200	ø220	ø250
Dw	121.0	131.0	151.0	161.0	181.0	201.0	221.0	251.0
Waga [kg]	6.00	6.30	6.55	6.80	7.70	8.60	9.25	10.00

Przeznaczenie elementu	D	D - przewody dymowe
Materiał	CZ	CZ - bl. czarna gat. DC01
Grubość blachy s	2	2 - grubość blachy 2,0 mm

RPZ x / 500 - CZ 2

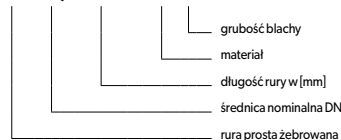

10. TRÓJNIK 90° TR/90

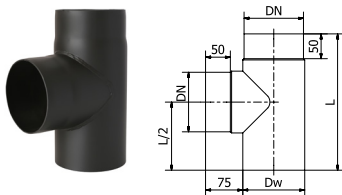

Średnica DN	ø120	ø130	ø150	ø160	ø180	ø200	ø220	ø250
Dw	121.0	131.0	151.0	161.0	181.0	201.0	221.0	251.0
L [mm]	275	285	305	315	335	355	375	405
Waga [kg]	2.00	2.20	2.70	3.00	3.50	4.00	4.60	5.60

Przeznaczenie elementu	D	D - przewody dymowe
Materiał	CZ	CZ - bl. czarna gat. DC01
Grubość blachy s	2	2 - grubość blachy 2,0 mm

TR x / 90 - CZ 2

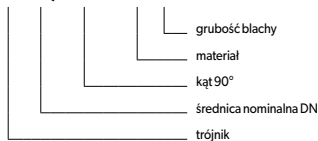

11. ZAŚLEPKA TRÓJNIKA CERAMICZNEGO ZE SZNUREM

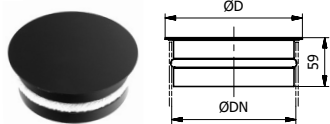

Średnica DN	ø120	ø130	ø150	ø160	ø180	ø200	ø220	ø250
D	136	146	166	176	196	216	236	266
Waga [kg]	0.54	0.60	0.72	0.78	0.92	1.10	1.22	1.47

Przeznaczenie elementu	D	D - przewody dymowe
Materiał	CZ	CZ - bl. czarna gat. DC01
Grubość blachy s	2	2 - grubość blachy 2,0 mm

ZTSC x - CZ 2



12. ZAŚLEPKA TRÓJNIKA ZT-K/N

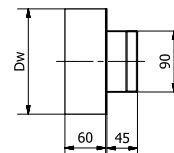
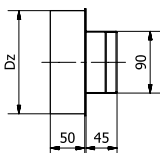

Średnica DN	ø120	ø130	ø150	ø160	ø180	ø200	ø220	ø250
Dz	ø120	ø130	ø150	ø160	ø180	ø200	ø220	ø250
Waga [kg]	0.54	0.60	0.72	0.78	0.92	1.10	1.22	1.47

Średnica DN	ø120	ø130	ø150	ø160	ø180	ø200	ø220	ø250
Dw	ø121	ø131	ø151	ø161	ø181	ø201	ø221	ø251
Waga [kg]	0.61	0.67	0.81	0.87	1.00	1.20	1.30	1.60

ZT x - CZ 2 - N



Przeznaczenie elementu	D	D - przewody dymowe
Materiał	CZ	CZ - bl. czarna gat. DC01
Grubość blachy s	2	2 - grubość blachy 2,0 mm

ZT x - CZ 2 - K



Przeznaczenie elementu	D	D - przewody dymowe
Materiał	CZ	CZ - bl. czarna gat. DC01
Grubość blachy s	2	2 - grubość blachy 2,0 mm

13. TRÓJNIK 45° TR/45

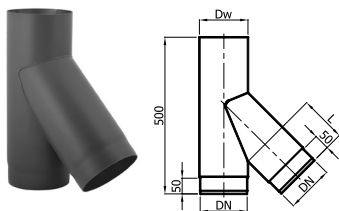

Średnica DN	ø120	ø130	ø150	ø160	ø180	ø200	ø220	ø250
Dw	121.0	131.0	151.0	161.0	181.0	201.0	221.0	251.0
L [mm]	150.0	150.0	150.0	150.0	150.0	150.0	180.0	120.0
Waga [kg]	3.10	3.40	3.90	4.20	4.60	5.10	7.55	8.70

Przeznaczenie elementu	D	D - przewody dymowe
Materiał	CZ	CZ - bl. czarna gat. DC01
Grubość blachy s	2	2 - grubość blachy 2,0 mm

TR x / 45 - CZ 2

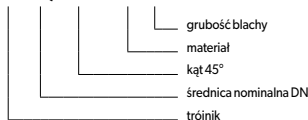

14. TRÓJNIK DWUPRZEPLYWOWY Z REWIZJĄ TRMr

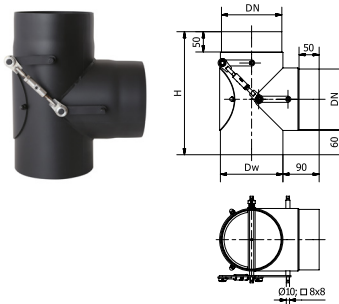

Średnica DN	ø120	ø130	ø150	ø160	ø180	ø200	ø220	ø250
Dw	121	131	151	161	181	201	221	251
H [mm]	275	285	305	315	335	355	375	405
Waga [kg]	3.1	3.4	4.0	4.4	5.1	6.0	6.8	8.1

Przeznaczenie elementu	D	D - przewody dymowe
Materiał	CZ	CZ - bl. czarna gat. DC01
Grubość blachy s	2	2 - grubość blachy 2,0 mm

TRMr x / 90 - CZ 2

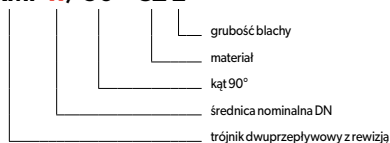

15. TRÓJNIK WYMIENNIK

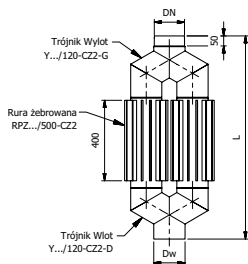

Średnica DN	ø150	ø160	ø180	ø200
Dw [mm]	151.0	161.0	181.0	201.0
L [mm]	1010	1030	1060	1096
Waga [kg]	21.20	22.50	25.90	29.50

Przeznaczenie elementu	D	D - przewody dymowe
Materiał	CZ	CZ - bl. czarna gat. DC01
Grubość blachy s	2	2 - grubość blachy 2,0 mm

16. TRÓJNIK Y - WLOT

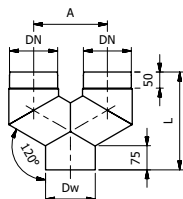
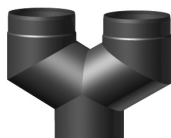

Średnica DN	ø150	ø160	ø180	ø200
Dw [mm]	151.0	161.0	181.0	201.0
L [mm]	305	315	331	348
Waga [kg]	4.05	4.45	5.25	6.15

Przeznaczenie elementu	D	D - przewody dymowe
Materiał	CZ	CZ - bl. czarna gat. DC01
Grubość blachy s	2	2 - grubość blachy 2,0 mm

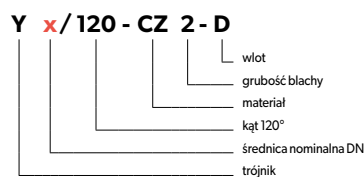

17. TRÓJNIK Y - WYLOT

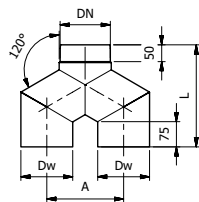
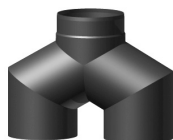

Średnica DN	ø150	ø160	ø180	ø200
Dw [mm]	151.0	161.0	181.0	201.0
L [mm]	305	315	331	348
Waga [kg]	4.05	4.45	5.25	6.15

Przeznaczenie elementu	D	D - przewody dymowe
Materiał	CZ	CZ - bl. czarna gat. DC01
Grubość blachy s	2	2 - grubość blachy 2,0 mm

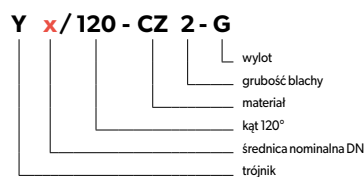

18. KOLANO NASTAWNE 90° Z REWIZJĄ KNSr/90

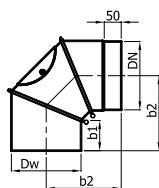

Średnica DN	ø120	ø130	ø150	ø160	ø180	ø200	ø220	ø250
Dw	121.0	131.0	151.0	161.0	181.0	201.0	221.0	251.0
b1 [mm]	84.0	86.0	85.0	85.0	82.0	73.0	83.0	83.0
b2 [mm]	220.0	220.0	224.5	220.0	219.0	221.0	273.0	270.0
Waga [kg]	2.80	3.00	3.40	3.80	4.10	4.50	6.0	6.80

Przeznaczenie elementu	D	D - przewody dymowe
Materiał	CZ	CZ - bl. czarna gat. DC01
Grubość blachy s	2	2 - grubość blachy 2,0 mm

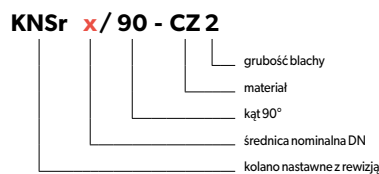

19. KOLANO NASTAWNE 45° KNS/45

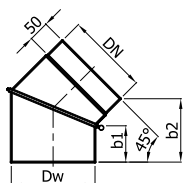

Średnica DN	ø120	ø130	ø150	ø160	ø180	ø200	ø220	ø250
Dw	121.0	131.0	151.0	161.0	181.0	201.0	221.0	251.0
b1 [mm]	84.0	86.0	85.0	85.0	82.0	73.0	83.0	83.0
b2 [mm]	172.0	170.0	162.0	158.0	151.0	144.0	165.0	165.0
Waga [kg]	1.80	1.90	2.10	2.20	2.35	2.50	3.30	3.30

Przeznaczenie elementu	D	D - przewody dymowe
Materiał	CZ	CZ - bl. czarna gat. DC01
Grubość blachy s	2	2 - grubość blachy 2,0 mm

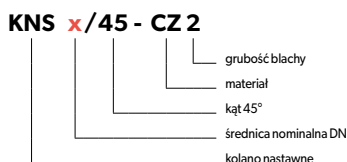

20. OPASKA DO KOLAN; USZCZELKA

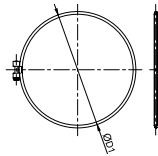

Średnica DN	ø120	ø130	ø150	ø160	ø180	ø200	ø220	ø250
D1	152	162	184	196	217	240	260	300
Waga [kg]	0.10	0.10	0.10	0.10	0.10	0.10	0.10	0.10

UWAGA! W zestawie 2 sztuki.

KNSR-OPASKA x - CZ 2

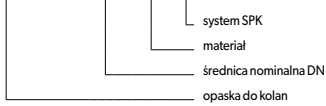

KNSR-USZCZELKA - CZ2



21. KOLANO NASTAWNE Z REWIZJAMI - 4 SEGMENTY KNSr/UNI



Możliwe konfiguracje kolana:

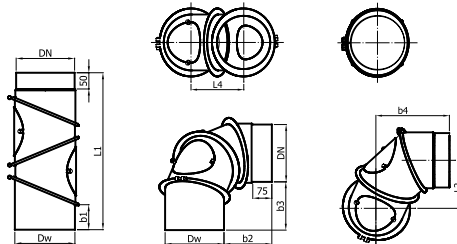

Średnica DN	ø120	ø130	ø150	ø160	ø180	ø200	ø220	ø250
Dw [mm]	121.0	131.0	151.0	161.0	181.0	201.0	221.0	251.0
b1 [mm]	84.0	86.0	85.0	85.0	82.0	73.0	83.0	83.0
b2 [mm]	205.0	190.0	180.0	160.0	160.0	145.0	220.0	200.0
b3 [mm]	205.0	190.0	180.0	160.0	160.0	145.0	220.0	200.0
b4 [mm]	265.0	285.0	275.0	280.0	290.0	300.0	335.0	330.0
b5 [mm]	225.0	220.0	200.0	200.0	200.0	200.0	280.0	260.0
L1 [mm]	535.0	535.0	525.0	500.0	515.0	505.0	650.0	640.0
L2 [mm]	200.0	200.0	190.0	160.0	180.0	200.0	240.0	230.0
L3 [mm]	440.0	440.0	440.0	415.0	430.0	420.0	540.0	535.0
L4 [mm]	225.0	220.0	200.0	200.0	200.0	200.0	280.0	260.0
Waga [kg]	3.90	4.30	4.80	5.20	5.70	6.30	8.80	9.60

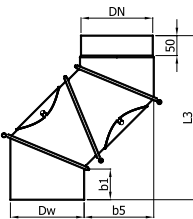

KNSr x/UNI - CZ 2 - 4seg



Przeznaczenie elementu	D	D - przewody dymowe
Materiał	CZ	CZ - bl. czarna gat. DC01
Grubość blachy s	2	2 - grubość blachy 2,0 mm

22. KOLANO STAŁE 90° Z REWIZJĄ KSr/90

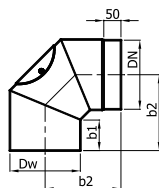

Średnica DN	ø120	ø130	ø150	ø160	ø180	ø200	ø220	ø250
Dw [mm]	121.0	131.0	151.0	161.0	181.0	201.0	221.0	251.0
b1 [mm]	96.0	94.0	95.0	95.0	87.0	84.0	95.0	95.0
b2 [mm]	243.0	243.0	241.0	240.0	242.0	241.0	271.0	292.0
Waga [kg]	2.80	3.00	3.40	3.60	4.10	4.50	6.00	6.80

Przeznaczenie elementu	D	D - przewody dymowe
Materiał	CZ	CZ - bl. czarna gat. DC01
Grubość blachy s	2	2 - grubość blachy 2,0 mm

KSr x/90 - CZ 2

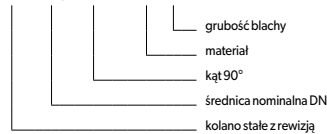

23. KOLANO STAŁE 90° KS/90

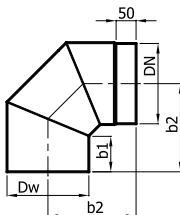

Średnica DN	ø120	ø130	ø150	ø160	ø180	ø200	ø220	ø250
Dw [mm]	121.0	131.0	151.0	161.0	181.0	201.0	221.0	251.0
b1 [mm]	96.0	94.0	95.0	95.0	87.0	84.0	95.0	95.0
b2 [mm]	243.0	243.0	241.0	240.0	242.0	241.0	271.0	292.0
Waga [kg]	2.80	3.00	3.40	3.60	4.10	4.50	6.00	6.80

Przeznaczenie elementu	D	D - przewody dymowe
Materiał	CZ	CZ - bl. czarna gat. DC01
Grubość blachy s	2	2 - grubość blachy 2,0 mm

KS x/90 - CZ 2

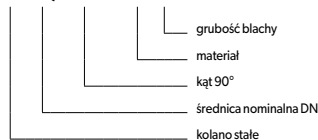

24. KOLANO STAŁE 45° Z REWIZJĄ KSR/45

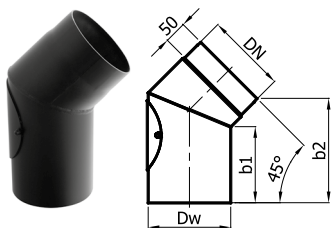

Średnica DN	ø120	ø130	ø150	ø160	ø180	ø200	ø220	ø250
Dw [mm]	121.0	131.0	151.0	161.0	181.0	201.0	221.0	251.0
b1 [mm]	187.0	184.0	174.0	170.0	170.0	165.0	145.0	132.0
b2 [mm]	258.0	254.0	245.0	241.0	235.0	228.0	216.0	204.0
Waga [kg]	2.10	2.30	2.60	2.80	3.10	3.50	3.80	4.30

KSR x/45 - CZ 2

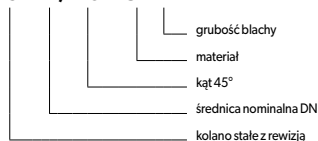

Przeznaczenie elementu	D	D - przewody dymowe
Materiał	CZ	CZ - bl. czarna gat. DC01
Grubość blachy s	2	2 - grubość blachy 2,0 mm

25. KOLANO STAŁE 45° KS/45

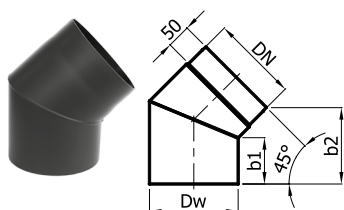

Średnica DN	ø120	ø130	ø150	ø160	ø180	ø200	ø220	ø250
Dw [mm]	121.0	131.0	151.0	161.0	181.0	201.0	221.0	251.0
b1 [mm]	96	94.0	95.0	95.0	87.0	84.0	95.0	95.0
b2 [mm]	172.0	170.0	162.0	158.0	151.0	144.0	165.0	165.0
Waga [kg]	1.80	1.90	2.10	2.20	2.35	2.50	3.33	3.90

KS x/45 - CZ 2

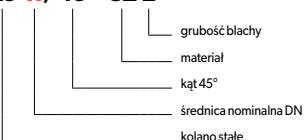

Przeznaczenie elementu	D	D - przewody dymowe
Materiał	CZ	CZ - bl. czarna gat. DC01
Grubość blachy s	2	2 - grubość blachy 2,0 mm

26. KOLANO STAŁE 90° SZLIFOWANE Z REWIZJĄ KRÓTKIE KSR/KR

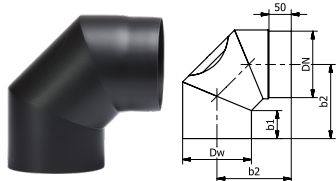

KSR x/90 - SzL - CZ2 / KR

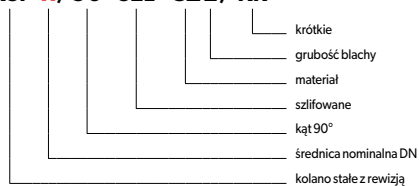

Przeznaczenie elementu	D	D - przewody dymowe
Materiał	CZ	CZ - bl. czarna gat. DC01
Grubość blachy s	2	2 - grubość blachy 2,0 mm

Średnica DN	ø120	ø130	ø150
Dw [mm]	121.0	131.0	151.0
b1 [mm]	61	62	63.5
b2 [mm]	167.5	167.5	167.5
Waga [kg]	1.90	2.00	2.30

27. KOLANO STAŁE 90° SZLIFOWANE KRÓTKIE KS/KR

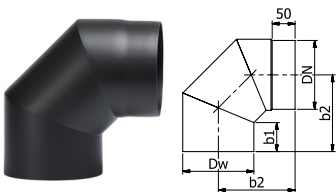

Średnica DN	ø120	ø130	ø150
Dw [mm]	121	131	151
b1 [mm]	61	62	63.5
b2 [mm]	167.5	167.5	167.5
Waga [kg]	1.75	1.95	2.20

KS x/90 - SzL - CZ2 / KR

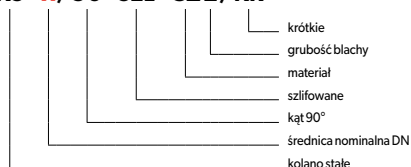

Przeznaczenie elementu	D	D - przewody dymowe
Materiał	CZ	CZ - bl. czarna gat. DC01
Grubość blachy s	2	2 - grubość blachy 2,0 mm

28. KOLANO STAŁE 90° SZLIFOWANE Z REWIZJĄ KSR/90

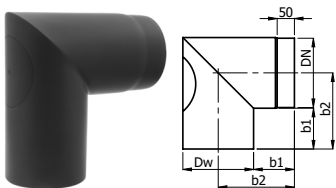

Średnica DN	ø120	ø130	ø150	ø160	ø180	ø200	ø220	ø250
Dw [mm]	121.0	131.0	151.0	161.0	181.0	201.0	221.0	251.0
b1 [mm]	145	145	145	145	145	145	145	145
b2 [mm]	207.5	212.5	222.5	227.5	237.5	247.5	257.5	272.5
Waga [kg]	2.60	2.90	3.50	3.80	4.40	5.10	5.80	6.90

KSR x/90 - SzL - CZ2 - 2SEG

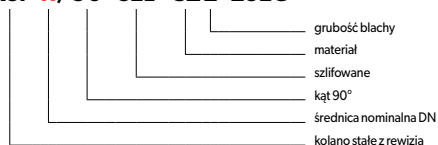

Przeznaczenie elementu	D	D - przewody dymowe
Materiał	CZ	CZ - bl. czarna gat. DC01
Grubość blachy s	2	2 - grubość blachy 2,0 mm

29. KOLANO STAŁE 90° SZLIFOWANE KS/90

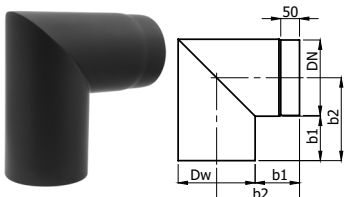

Średnica DN	ø120	ø130	ø150	ø160	ø180	ø200	ø220	ø250
Dw [mm]	121.0	131.0	151.0	161.0	181.0	201.0	221.0	251.0
b1 [mm]	145	145	145	145	145	145	145	145
b2 [mm]	207.5	212.5	222.5	227.5	237.5	247.5	257.5	272.5
Waga [kg]	2.60	2.90	3.50	3.80	4.40	5.10	5.80	6.90

Przeznaczenie elementu	D	D - przewody dymowe
Materiał	CZ	CZ - bl. czarna gat. DC01
Grubość blachy s	2	2 - grubość blachy 2,0 mm

KS x/90 - SzL - CZ 2-2SEG

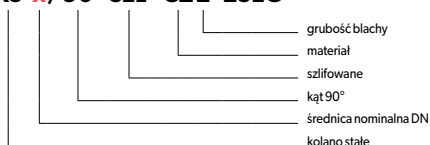

30. KOLANO STAŁE 45° SZLIFOWANE Z REWIZJĄ KSr/45

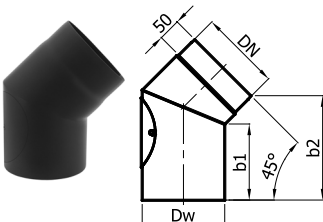

Średnica DN	ø120	ø130	ø150	ø160	ø180	ø200	ø220	ø250
Dw [mm]	121.0	131.0	151.0	161.0	181.0	201.0	221.0	251.0
b1 [mm]	187.0	184.0	174.0	170.0	170.0	165.0	145.0	132.0
b2 [mm]	258.0	254.0	245.0	241.0	235.0	228.0	216.0	204.0
Waga [kg]	2.10	2.30	2.60	2.80	3.10	3.50	3.80	4.30

Przeznaczenie elementu	D	D - przewody dymowe
Materiał	CZ	CZ - bl. czarna gat. DC01
Grubość blachy s	2	2 - grubość blachy 2,0 mm

KSr x/45 - SzL - CZ 2

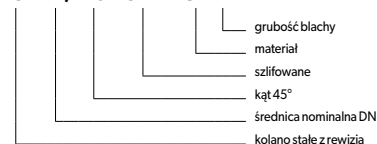

31. KOLANO STAŁE 45° SZLIFOWANE KS/45

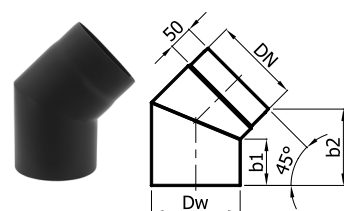

Średnica DN	ø120	ø130	ø150	ø160	ø180	ø200	ø220	ø250
Dw [mm]	121.0	131.0	151.0	161.0	181.0	201.0	221.0	251.0
b1 [mm]	96	94.0	95.0	95.0	87.0	84.0	95.0	95.0
b2 [mm]	172.0	170.0	162.0	158.0	151.0	144.0	165.0	165.0
Waga [kg]	1.80	1.90	2.10	2.20	2.35	2.50	3.33	3.90

Przeznaczenie elementu	D	D - przewody dymowe
Materiał	CZ	CZ - bl. czarna gat. DC01
Grubość blachy s	2	2 - grubość blachy 2,0 mm

KS x/45 - SzL - CZ 2

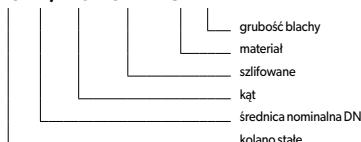

32. KOLANO STAŁE 33° SZLIFOWANE KS/33

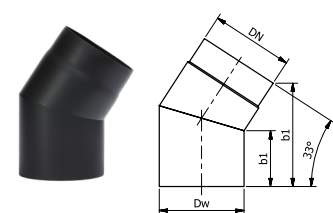

KS x/33 - SzL - CZ 2

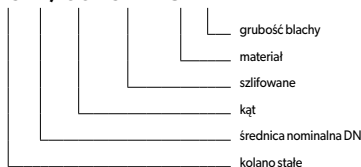

Przeznaczenie elementu	D	D - przewody dymowe
Materiał	CZ	CZ - bl. czarna gat. DC01
Grubość blachy s	2	2 - grubość blachy 2,0 mm

Średnica DN	ø120	ø130	ø150
Dw [mm]	121.0	131.0	151.0
b1 [mm]	106.5	105	102
b2 [mm]	197	195	189
Waga [kg]	1.50	1.70	1.90

33. KOLANO STAŁE 22° SZLIFOWANE KS/22

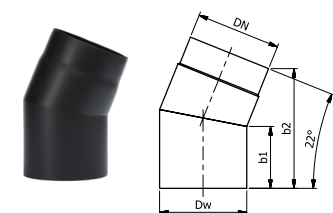

KS x/22 - SzL - CZ 2

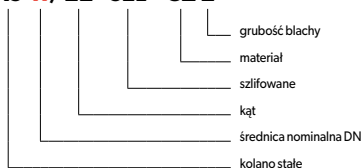

Przeznaczenie elementu	D	D - przewody dymowe
Materiał	CZ	CZ - bl. czarna gat. DC01
Grubość blachy s	2	2 - grubość blachy 2,0 mm

Średnica DN	ø120	ø130	ø150
Dw [mm]	121.0	131.0	151.0
b1 [mm]	113	112	110
b2 [mm]	219	217	213
Waga [kg]	1.50	1.70	1.90

34. KOLANO STAŁE 11° SZLIFOWANE KS/11

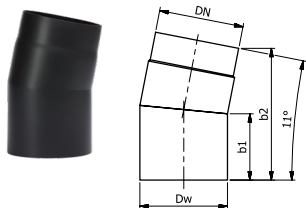

KS x/ 11 - SzL - CZ 2

- grubość blachy
- materiał
- szlifowane
- kąt
- średnica nominalna DN
- kolano stałe

Przeznaczenie elementu	D	D - przewody dymowe
Materiał	CZ	CZ - bl. czarna gat. DC01
Grubość blachy s	2	2- grubość blachy 2,0 mm

Średnica DN	ø120	ø130	ø150
Dw [mm]	121.0	131.0	151.0
b1 [mm]	119	118.5	117.5
b2 [mm]	236	235	233
Waga [kg]	1.50	1.70	1.90

35. KOLANO STAŁE WYSOKIE 90° SZLIFOWANE Z SZYBREM I REWIZJĄ KSrs - III

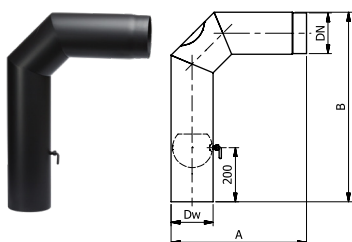

KSrs-III-x/ 90 - CZ 2

- grubość blachy
- materiał
- kąt 90°
- średnica nominalna DN
- 3 segmentowe
- kolano stałe szlifowane z szybrem i rewizją

Przeznaczenie elementu	D	D - przewody dymowe
Materiał	CZ	CZ - bl. czarna gat. DC01
Grubość blachy s	2	2- grubość blachy 2,0 mm

Średnica DN	ø120	ø130	ø150
Dw [mm]	121.0	131.0	151.0
A [mm]	500	500	500
B [mm]	700	700	700
Waga [kg]	6.50	7.00	8.00

36. KOLANO STAŁE WYSOKIE 90° SZLIFOWANE Z REWIZJĄ KSr - III

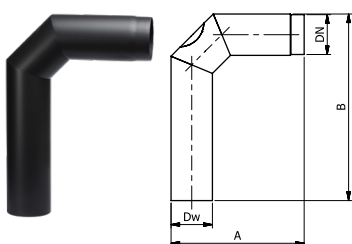

KSr-III-x/ 90 - CZ 2

- grubość blachy
- materiał
- kąt 90°
- średnica nominalna DN
- 3 segmentowe
- kolano stałe szlifowane z rewizją

Przeznaczenie elementu	D	D - przewody dymowe
Materiał	CZ	CZ - bl. czarna gat. DC01
Grubość blachy s	2	2- grubość blachy 2,0 mm

Średnica DN	ø120	ø130	ø150
Dw [mm]	121.0	131.0	151.0
A [mm]	500	500	500
B [mm]	700	700	700
Waga [kg]	6.00	6.50	7.50

37. KOLANO STAŁE WYSOKIE 90° SZLIFOWANE Z SZYBREM I REWIZJĄ KSrs - II

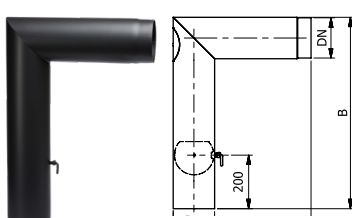

KSrs- II-x/ 90 - CZ 2

- grubość blachy
- materiał
- kąt 90°
- średnica nominalna DN
- 2 segmentowe
- kolano stałe szlifowane z szybrem i rewizją

Przeznaczenie elementu	D	D - przewody dymowe
Materiał	CZ	CZ - bl. czarna gat. DC01
Grubość blachy s	2	2- grubość blachy 2,0 mm

Średnica DN	ø120	ø130	ø150
Dw [mm]	121.0	131.0	151.0
A [mm]	500	505	515
B [mm]	700	705	715
Waga [kg]	7.00	7.50	9.50

38. KOLANO GIĘTE WYSOKIE, WYSOKIE-KRÓTKIE KG



Wersja	W (wysokie)			WK (wysokie krótkie)		
Średnica DN	ø120	ø130	ø150	ø120	ø130	ø150
øD [mm]	125.0	135.0	155.0	125.0	135.0	155.0
øDk [mm]	120.0	130.0	150.0	120.0	130.0	150.0
A [mm]	398.0	420.0	460.0	318.0	340.0	380.0
B [mm]	645.0	640.0	645.0	645.0	640.0	645.0
Waga [kg]	5.10	5.50	6.60	4.70	5.00	6.00

KG x/ 90 - CZ 2/ ...

- wersja wykonania (W lub WK)
- grubość blachy
- materiał
- kąt 90°
- średnica nominalna DN
- kolano gięte

Przeznaczenie elementu	D	D - przewody dymowe
Materiał	CZ	CZ - bl. czarna gat. DC01
Grubość blachy s	2	2- grubość blachy 2,0 mm

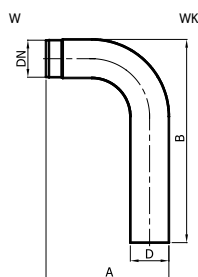

39. KOLANO GIĘTE WYSOKIE, WYSOKIE-KRÓTKIE Z REWIZJĄ KGR

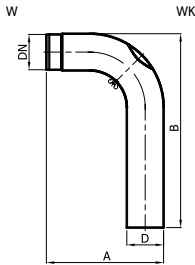

Wersja	W (wysokie)			WK (wysokie krótkie)		
	Ø120	Ø130	Ø150	Ø120	Ø130	Ø150
Średnica DN	Ø120	Ø130	Ø150	Ø120	Ø130	Ø150
øD [mm]	125.0	135.0	155.0	125.0	135.0	155.0
øDk [mm]	120.0	130.0	150.0	120.0	130.0	150.0
A [mm]	398.0	420.0	460.0	318.0	340.0	380.0
B [mm]	645.0	640.0	645.0	645.0	640.0	645.0
Waga [kg]	5.20	5.60	6.70	4.70	5.00	6.10

KGr x / 90 - CZ 2 / ...

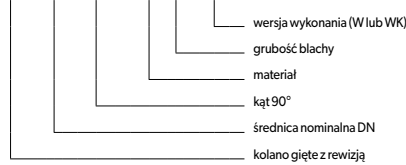

Przeznaczenie elementu	D	D - przewody dymowe
Materiał	CZ	CZ - bl. czarna gat. DC01
Grubość blachy s	2	2 - grubość blachy 2,0 mm

40. KOLANO GIĘTE WYSOKIE, WYSOKIE-KRÓTKIE Z REWIZJĄ I SZYBREM KGsr

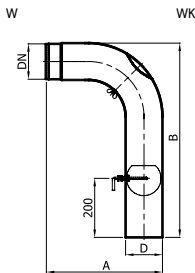

Wersja	W (wysokie)			WK (wysokie krótkie)		
	Ø120	Ø130	Ø150	Ø120	Ø130	Ø150
Średnica DN	Ø120	Ø130	Ø150	Ø120	Ø130	Ø150
øD [mm]	125.0	135.0	155.0	125.0	135.0	155.0
øDk [mm]	120.0	130.0	150.0	120.0	130.0	150.0
A [mm]	398.0	420.0	460.0	318.0	340.0	380.0
B [mm]	645.0	640.0	645.0	645.0	640.0	645.0
Waga [kg]	5.5	5.8	7.0	5.0	5.3	6.4

KGsr x / 90 - CZ 2 / ...

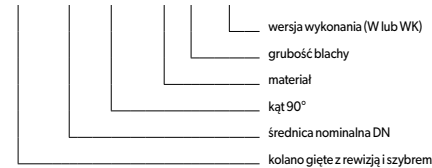

Przeznaczenie elementu	D	D - przewody dymowe
Materiał	CZ	CZ - bl. czarna gat. DC01
Grubość blachy s	2	2 - grubość blachy 2,0 mm

41. KOLANO GIĘTE NISKIE KG

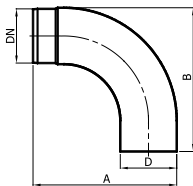

KG x / 90 - CZ 2 / N

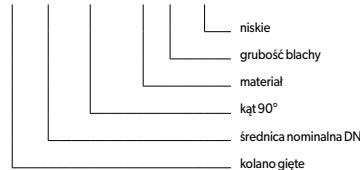

Średnica DN	Ø120	Ø130	Ø150
øD [mm]	125.0	135.0	155.0
øDk [mm]	120.0	130.0	150.0
A [mm]	318.0	340.0	380.0
B [mm]	318.0	340.0	380.0
Waga [kg]	2.60	3.00	3.80

Przeznaczenie elementu	D	D - przewody dymowe
Materiał	CZ	CZ - bl. czarna gat. DC01
Grubość blachy s	2	2 - grubość blachy 2,0 mm

42. KOLANO GIĘTE NISKIE Z REWIZJĄ KGr

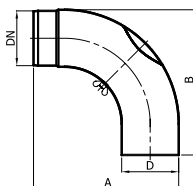

KGr x / 90 - CZ 2 / N

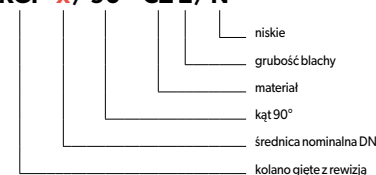

Średnica DN	Ø120	Ø130	Ø150
øD [mm]	125.0	135.0	155.0
øDk [mm]	120.0	130.0	150.0
A [mm]	318.0	340.0	380.0
B [mm]	318.0	340.0	380.0
Waga [kg]	2.70	3.10	3.90

Przeznaczenie elementu	D	D - przewody dymowe
Materiał	CZ	CZ - bl. czarna gat. DC01
Grubość blachy s	2	2 - grubość blachy 2,0 mm

43. KOLANO GIĘTE 45° KG

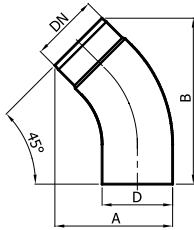

KG x/45 - CZ 2

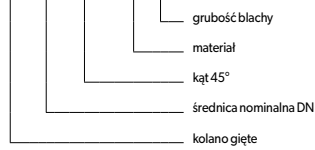

Średnica DN	ø120	ø130	ø150
øD [mm]	125.0	135.0	155.0
øDk [mm]	120.0	130.0	150.0
A [mm]	208.0	222.0	248.0
B [mm]	294.0	308.0	336.0
Waga [kg]	1.70	1.90	2.40

Przeznaczenie elementu	D	D - przewody dymowe
Materiał	CZ	CZ - bl. czarna gat. DC01
Grubość blachy s	2	2 - grubość blachy 2,0 mm

44. REDUKCJE RD

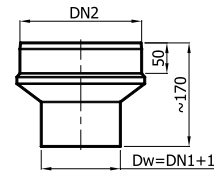
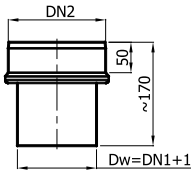

RD x/y - CZ 2

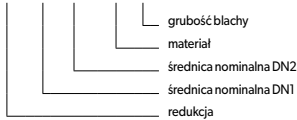

RD x/y - CZ 2 - S

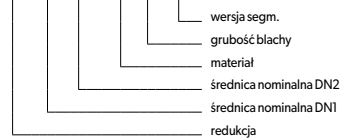

Zestawienie dostępnych wersji wykonania redukcji

Średnica DN1	Średnica DN2								
	ø120	ø130	ø150	ø160	ø180	ø200	ø220	ø250	
ø120		R	R	R	R	S	S	S	
ø130	R		R	R	R	S	S	S	
ø150	R	R		R	R	R	S	S	
ø160	R	R	R		R	R	S	S	
ø180	S	R	R	R		R	R	S	
ø200	S	S	R	R	R		R	R	
ø220	S	S	S	S	R	R		R	
ø250	S	S	S	S	S	R	R		
ø300	S	S	S	S	S	S	S	S	

Przeznaczenie elementu	D	D - przewody dymowe
Materiał	CZ	CZ - bl. czarna gat. DC01
Grubość blachy s	2	2 - grubość blachy 2,0 mm

np: RD130/120-CZ2, RD120/130-CZ2,
RD120/200-CZ2-S
S - redukcje segmentowe
R - redukcje rozpięzane

45. REDUKCJE RD

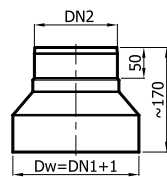
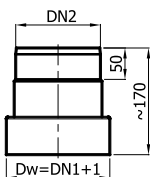

RD x/y - CZ 2

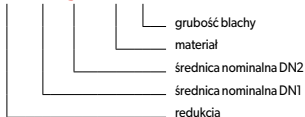

RD x/y - CZ 2 - S

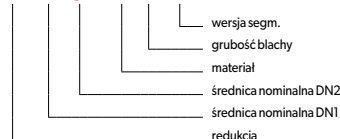

46. REDUKCJA RDkw

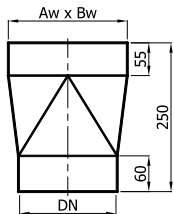

Wymiary Aw x Bw [mm]	122 x 122	135 x 189	142 x 142	142 x 162	152 x 152	162 x 162	171 x 171	180 x 180	192 x 192	200 x 200	
Średnica DN	ø120	1.80 kg	-	-	-	-	-	-	-	-	
	ø130	1.85 kg	-	2.00 kg	-	2.05 kg	-	-	-	-	
	ø150	1.95 kg	-	2.10 kg	-	2.10 kg	2.30 kg	2.35 kg	2.40 kg	-	
	ø160	-	-	2.15 kg	-	2.15 kg	2.40 kg	2.45 kg	2.50 kg	2.60 kg	2.70 kg
	ø180	-	2.70 kg	2.25 kg	2.40 kg	2.30 kg	2.50 kg	2.55 kg	2.60 kg	2.70 kg	2.80 kg
	ø200	-	2.90 kg	2.35 kg	-	2.45 kg	2.60 kg	2.65 kg	2.70 kg	2.80 kg	2.90 kg

RD kw Ax B / x - CZ 2

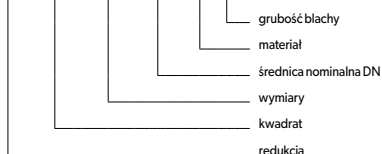

Przeznaczenie elementu	D	D - przewody dymowe
Materiał	CZ	CZ - bl. czarna gat. DC01
Grubość blachy s	2	2 - grubość blachy 2,0 mm

47. OBEJMA MOCUJĄCA

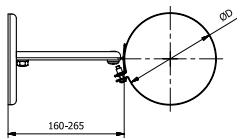

Średnica DN	ø120	ø130	ø150	ø160	ø180	ø200	ø220	ø250
D [mm]	125	135	155	165	185	205	225	255
Waga [kg]	0.44	0.45	0.47	0.48	0.50	0.52	0.54	0.57

OMD-I ... / 15-25 - CZ 2

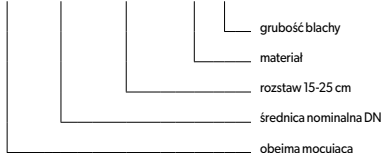

Przeznaczenie elementu	D	D - przewody dymowe
Materiał	CZ	CZ - bl. czarna gat. DC01
Grubość blachy s	2	2 - grubość blachy 2,0 mm

Nie montować do materiałów łatwopalnych

48. SZYBER KOMINOWY Z KRÓTKĄ RĄCZKĄ SZK

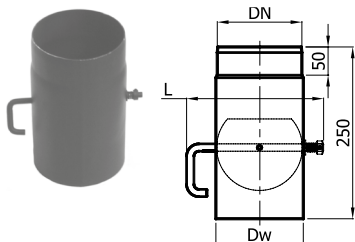

Standardowo szyber kominowy wykonywany jest w wersji:

- z długą rączką dla średnic 180, 200, 220 i 250
- z krótką rączką dla średnic 120, 130, 150 i 160

SZK x - CZ 2

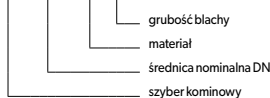

Średnica DN	ø120	ø130	ø150	ø160
Dw [mm]	121.0	131.0	151.0	161.0
L [mm]	193.0	203.0	223.0	223.0
Waga [kg]	1.90	2.05	2.40	2.50

Przeznaczenie elementu	D	D - przewody dymowe
Materiał	CZ	CZ - bl. czarna gat. DC01
Grubość blachy s	2	2 - grubość blachy 2,0 mm

49. SZYBER Z REWIZJĄ SZK_r

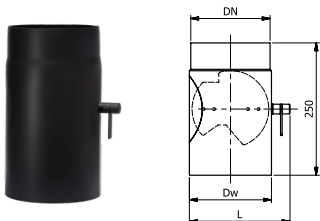

SZK_r x - CZ 2

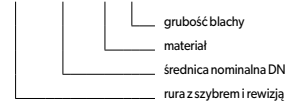

Średnica DN	ø120	ø130	ø150
Dw [mm]	121.0	131.0	151.0
L [mm]	160	170	190
Waga [kg]	1.65	1.95	2.25

Przeznaczenie elementu	D	D - przewody dymowe
Materiał	CZ	CZ - bl. czarna gat. DC01
Grubość blachy s	2	2 - grubość blachy 2,0 mm

50. SZYBER KOMINOWY Z DŁUGĄ RĄCZKĄ SZK

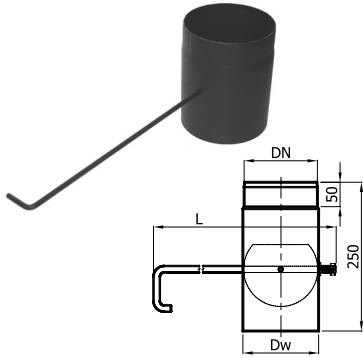

Standardowo szyber kominowy wykonywany jest w wersji:

- z długą rączką dla średnic 180, 200, 220 i 250
- z krótką rączką dla średnic 120, 130, 150 i 160

SZK x - CZ 2

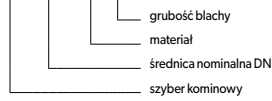

Średnica DN	ø180	ø200	ø220	ø250
Dw [mm]	181.0	201.0	221.0	251.0
L [mm]	690.0	710.0	730.0	760.0
Waga [kg]	3.40	3.60	3.90	4.30

Przeznaczenie elementu	D	D - przewody dymowe
Materiał	CZ	CZ - bl. czarna gat. DC01
Grubość blachy s	2	2 - grubość blachy 2,0 mm

51. SZYBER KOMINOWY Z BLOKADĄ SZKB

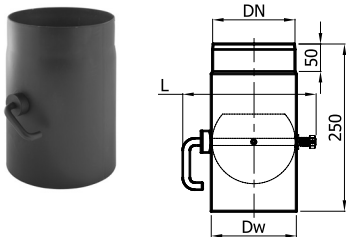

Standardowo szyber kominowy z blokadą wykonywany jest w wersji z krótką rączką.

SZKB x - CZ 2

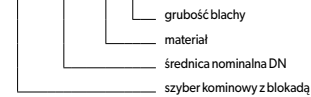

Średnica DN	ø120	ø130	ø150	ø160
Dw [mm]	121.0	131.0	151.0	161.0
L [mm]	193.0	203.0	223.0	223.0
Waga [kg]	1.90	2.10	2.40	2.55

Przeznaczenie elementu	D	D - przewody dymowe
Materiał	CZ	CZ - bl. czarna gat. DC01
Grubość blachy s	2	2 - grubość blachy 2,0 mm

52. SZYBER KOMINOWY SZK 8x8

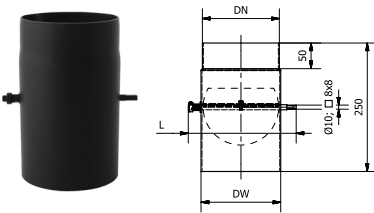

Średnica DN	ø120	ø130	ø150	ø160	ø180	ø200	ø220	ø250
Dw [mm]	121.0	131.0	151.0	161.0	181.0	201.0	221.0	251.0
L [mm]	180	190	210	220	240	260	280	310
Waga [kg]	1.65	1.95	2.25	2.41	2.76	3.10	3.47	4.00

SZK x - CZ 2 - 8x8

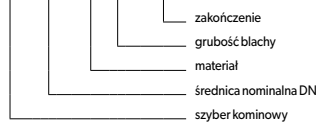

Przeznaczenie elementu	D	D - przewody dymowe
Materiał	CZ	CZ - bl. czarna gat. DC01
Grubość blachy s	2	2 - grubość blachy 2,0 mm

53. ZESTAW SZYBRA SZK-SET 8x8

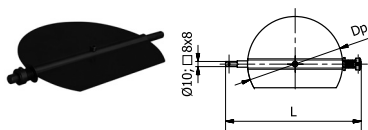

Średnica DN	ø120	ø130	ø150	ø160	ø180	ø200	ø220	ø250
Dp [mm]	117	127	147	157	177	197	217	247
L [mm]	180	190	210	220	240	260	280	310
Waga [kg]	0.28	0.32	0.37	0.41	0.51	0.59	0.73	0.91

SZK-SET x - 8x8

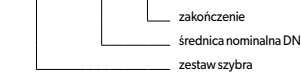

Przeznaczenie elementu	D	D - przewody dymowe
Materiał	CZ	CZ - bl. czarna gat. DC01
Grubość blachy s	2	2 - grubość blachy 2,0 mm

54. ZESTAW SZYBRA KOMINOWEGO Z KRÓTKĄ RĄCZKĄ DO SAMODZIELNEGO MONTAŻU SZK-SET

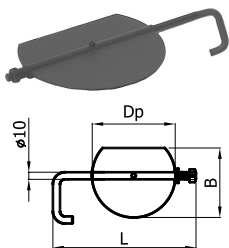

Standardowo szyber kominowy wykonywany jest w wersji:

- z długą rączką dla średnic 180, 200, 220 i 250
- z krótką rączką dla średnic 120, 130, 150 i 160

SZK-SET x - K - CZ 2



Średnica DN	ø120	ø130	ø150	ø160
B [mm]	97.5	105.0	110.0	118.0
Dp [mm]	117.0	127.0	147.0	157.0
L [mm]	193.0	203.0	223.0	223.0
Waga [kg]	1.65	1.80	2.00	2.20

Przeznaczenie elementu	D	D - przewody dymowe
Materiał	CZ	CZ - bl. czarna gat. DC01
Grubość blachy s	2	2 - grubość blachy 2,0 mm

55. ZESTAW SZYBRA KOMINOWEGO Z DŁUGĄ RĄCZKĄ DO SAMODZIELNEGO MONTAŻU SZK-SET

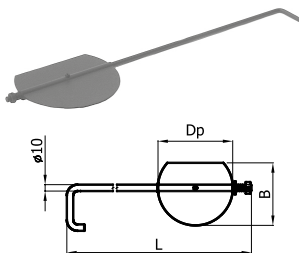

Standardowo szybry kominowy wykonywany jest w wersji:

- z długą rączką dla średnic 180, 200, 220 i 250
- z krótką rączką dla średnic 120, 130, 150 i 160

SZK-SET x - D - CZ 2



Średnica DN	ø180	ø200
B [mm]	142.5	154.5
Dp [mm]	177.0	197.0
L [mm]	690.0	710.0
Waga [kg]	2.70	3.00

Przeznaczenie elementu	D	D - przewody dymowe
Materiał	CZ	CZ - bl. czarna gat. DC01
Grubość blachy s	2	2 - grubość blachy 2,0 mm

56. WKŁADKA DO KOMINÓW CERAMICZNYCH WKCP

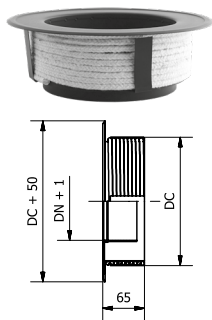

Średnica DC	ø150	ø160	ø180	ø200	ø220	ø250
ø120	WKCP	WKCP	WKCP	WKCP	WKCP	WKCP
ø130	-	WKCP	WKCP	WKCP	WKCP	WKCP
ø150	-	-	WKCP	WKCP	WKCP	WKCP
ø160	-	-	-	WKCP	WKCP	WKCP
ø180	-	-	-	-	WKCP	WKCP
ø200	-	-	-	-	-	WKCP
ø220	-	-	-	-	-	WKCP

Przeznaczenie elementu	D	D - przewody dymowe
Materiał	CZ	CZ - bl. czarna gat. DC01
Grubość blachy s	2	2 - grubość blachy 2,0 mm

WKCP x/y - CZ 2

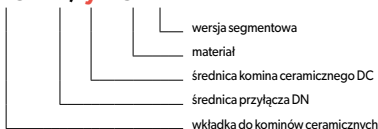

57. ZESTAW PRZYŁĄCZENIOWY DO KOMINÓW CERAMICZNYCH WKC; WKC-S

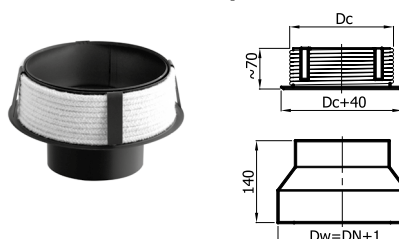
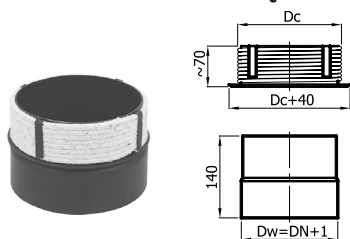

WKC x/y - CZ 2

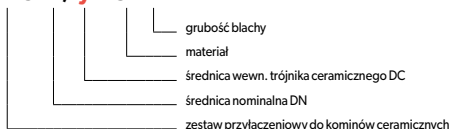

WKC x/y - CZ 2 - S

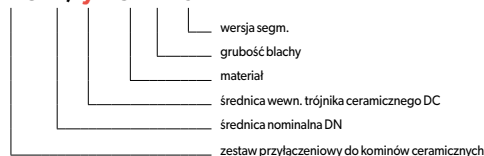

Zestaw ten zabezpiecza trójniki kominów ceramicznych przed uszkodzeniem wywołanym rozszerzalnością cieplną podczas nagrzewania się elementów przyłącza.

Przeznaczenie elementu	D	D - przewody dymowe
Materiał	CZ	CZ - bl. czarna gat. DC01
Grubość blachy s	2	2 - grubość blachy 2,0 mm

Zestawienie dostępnych wersji wykonania zestawów

		Średnica DC																	
		ø120		ø130		ø140		ø150		ø160		ø180		ø200		ø220		ø250	
Średnica DN		Wersja	Waga [kg]	Wersja	Waga [kg]	Wersja	Waga [kg]	Wersja	Waga [kg]	Wersja	Waga [kg]	Wersja	Waga [kg]	Wersja	Waga [kg]	Wersja	Waga [kg]	Wersja	Waga [kg]
		ø120	R	1,10	R	1,15	R	1,30	R	1,30	R	1,40	R	1,60	S	1,85	S	-	S
	ø130	R	1,15	R	1,20	R	1,35	R	1,35	R	1,50	R	1,60	R	1,65	S	-	S	-
	ø150	R	1,25	R	1,30	R	1,40	R	1,50	R	1,60	R	1,65	R	1,70	R	1,90	S	-
	ø160	S	1,70	S	1,75	R	1,50	R	1,60	R	1,65	R	1,70	R	1,75	R	1,90	R	1,95
	ø180	S	1,85	S	1,90	S	1,95	S	2,00	R	1,75	R	1,80	R	1,85	R	2,00	R	2,00
	ø200	S	1,95	S	2,00	S	2,05	S	2,10	S	2,15	R	1,90	R	1,95	R	2,05	R	2,05
	ø220	S	-	S	-	S	-	S	-	S	-	R	2,00	R	2,05	R	2,10	R	2,20
	ø250	S	-	S	-	S	-	S	-	S	-	S	-	S	2,35	R	2,20	R	2,30

S - wersja segmentowa
R - wersja rozpięzana

58. WKŁADKA DWUŚCIENNA WD

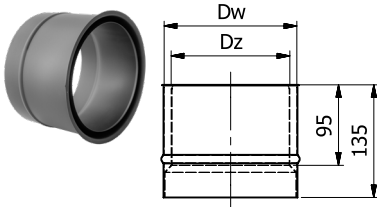

Średnica DN	ø120	ø130	ø150	ø160	ø180	ø200	ø220	ø250
Dz [mm]	110.0	120.0	140.0	150.0	170.0	190.0	210.0	240.0
Dw [mm]	128.0	138.0	158.0	168.0	188.0	208.0	228.0	258.0
Waga [kg]	0.65	0.70	0.85	0.90	1.00	1.10	1.20	1.25

WD x - CZ

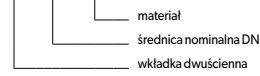

Przeznaczenie elementu	D	D - przewody dymowe
Materiał	CZ	CZ - bl. czarna gat. DC01
Grubość blachy s	8	8 - grubość blachy 0,8 mm

UWAGA!

Wkładka dwuścienna służy do zabezpieczenia połączenia przyłącza z blachy czarnej do komin. Ułatwia montaż i demontaż przyłącza kominowego.

59. WKŁADKA JEDNOŚCIENNA WJ

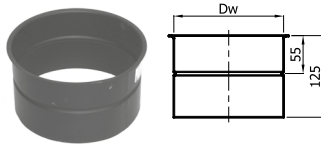

Średnica DN	ø120	ø130	ø150	ø160	ø180	ø200	ø220	ø250
Dw [mm]	128.0	138.0	158.0	168.0	188.0	208.0	228.0	258.0
Waga [kg]	0.30	0.35	0.40	0.42	0.45	0.50	0.55	0.60

WJ x - CZ



Przeznaczenie elementu	D	D - przewody dymowe
Materiał	CZ	CZ - bl. czarna gat. DC01
Grubość blachy s	8	8 - grubość blachy 0,8 mm

60. ZŁĄCZKA ŻEŃSKA Z ZABEZPIECZENIEM ANTYKONDENSACYJNYM ZZ

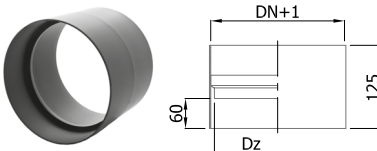

Średnica DN	ø120	ø130	ø150	ø160	ø180	ø200	ø220	ø250
Dz [mm]	110.0	120.0	140.0	150.0	170.0	190.0	210.0	240.0
Waga [kg]	0.95	1.10	1.20	1.30	1.45	1.60	1.75	1.90

ZZ x - CZ 2

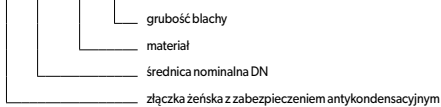

Przeznaczenie elementu	D	D - przewody dymowe
Materiał	CZ	CZ - bl. czarna gat. DC01
Grubość blachy s	2	2 - grubość blachy 2,0 mm

UWAGA!

Złączka żeńska umożliwia, połączenie dwóch spęczonych części i odwrócenie biegu elementów.

61. ZŁĄCZKA MĘSKA ZM

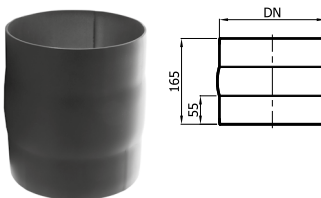

Średnica DN	ø120	ø130	ø150	ø160	ø180	ø200	ø220	ø250
Waga [kg]	0.40	0.45	0.50	0.55	0.60	0.70	0.80	0.90

ZM x - CZ 2

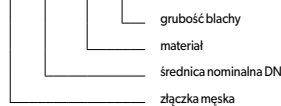

Przeznaczenie elementu	D	D - przewody dymowe
Materiał	CZ	CZ - bl. czarna gat. DC01
Grubość blachy s	2	2 - grubość blachy 2,0 mm

UWAGA!

Złączka męska umożliwia połączenie samodzielnie przyciętych odcinków rurowych z pozostałymi elementami systemu.

62. WKŁADKA KĄTOWA TELESKOPOWA ZE SZNUREM DO KOMINÓW CERAMICZNYCH WKK-CS

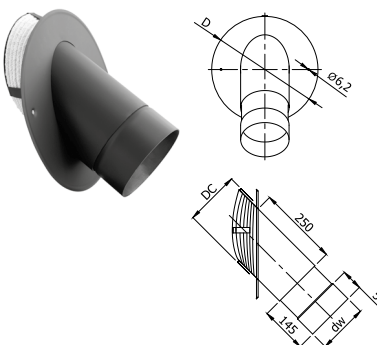

Średnica DN	ø150	ø150	ø180
DC	180.0	200.0	200.0
D	340.0	360.0	360.0
dw	151	151	181
Waga [kg]	2.95	3.20	3.20

WKK-CS x/y/45 - CZ 2



Przeznaczenie elementu	D	D - przewody dymowe
Materiał	CZ	CZ - bl. czarna gat. DC01
Grubość blachy s	2	2 - grubość blachy 2,0 mm

Wkładka kątowa teleskopowa umożliwia łatwe przyłączenie kominka / pieca do komin pod kątem 45°.

UWAGA!

Inne wkładki na indywidualne zamówienie.

63. WKŁADKA KĄTOWA ZE SZNUREM WKK-KS (DO WМУROWANIA)

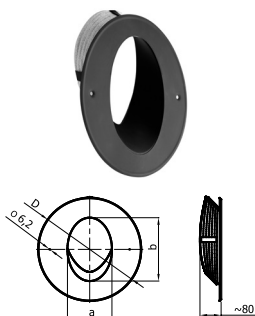

Średnica DN	ø120	ø130	ø150	ø160	ø180	ø200	ø220	ø250
a [mm]	130.0	140.0	160.0	170.0	190.0	210.0	230.0	260.0
b [mm]	184.0	198.0	226.0	240.0	269.0	297.0	325.0	368.0
Średnica D	280	290	310	320	340	360	380	410
Waga [kg]	0.95	1.10	1.20	1.35	1.45	1.60	1.75	2.0

WKK-KS x /45 - CZ 2

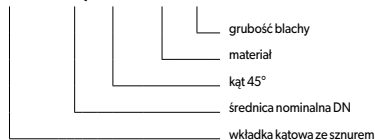

Przeznaczenie elementu	D	D - przewody dymowe
Materiał	CZ	CZ - bl. czarna gat. DC01
Grubość blachy s	2	2 - grubość blachy 2,0 mm

Wkładka kątowa umożliwia przyłączenie kominka / pieca do kominu pod kątem 45°.

UWAGA!

Element rurowy wkładany do wkładki kątowej należy przyciąć pod odpowiednim kątem, tak aby jego krawędzie nie znajdowały się w obrębie przewodu kominowego.

64. WKŁADKA KĄTOWA Z IZOLACJĄ WKK (DO WМУROWANIA)

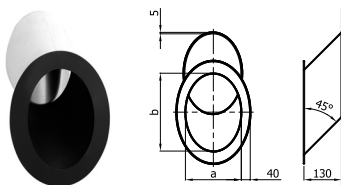

Średnica DN	ø120	ø130	ø150	ø160	ø180	ø200	ø220	ø250
a [mm]	130.0	140.0	160.0	170.0	190.0	210.0	230.0	260.0
b [mm]	184.0	198.0	226.0	240.0	269.0	297.0	325.0	368.0
Waga [kg]	0.95	1.10	1.20	1.35	1.45	1.60	1.75	1.90

WKK x /45 - CZ 2

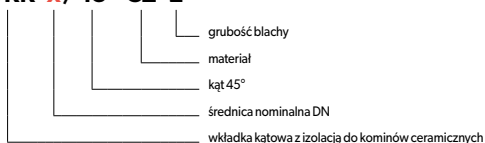

Przeznaczenie elementu	D	D - przewody dymowe
Materiał	CZ	CZ - bl. czarna gat. DC01
Grubość blachy s	2	2 - grubość blachy 2,0 mm

Wkładka kątowa umożliwia przyłączenie kominka /pieca do kominu pod kątem 45°. Izolacja termiczna zapobiega uszkodzeniu ceramiki spowodowanym rozszerzalnością cieplną.

UWAGA!

Element rurowy wkładany do wkładki kątowej należy przyciąć pod odpowiednim kątem, tak aby jego krawędzie nie znajdowały się w obrębie przewodu kominowego.

65. ROZETA ROZ

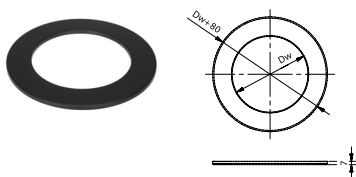

Średnica DN	ø120	ø130	ø150	ø160	ø180	ø200	ø220	ø250
Dw [mm]	127	137	157	167	187	207	227	257
Waga [kg]	0.12	0.13	0.14	0.15	0.16	0.17	0.18	0.19

ROZ x CZ

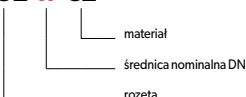

Przeznaczenie elementu	D	D - przewody dymowe
Materiał	CZ	CZ - bl. czarna gat. DC01
Grubość blachy s	5	5 - grubość blachy 0,5 mm

66. ROZETA SZEROKA ROZII

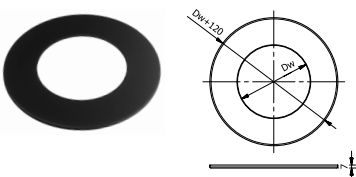

Średnica DN	ø120	ø130	ø150	ø160	ø180	ø200	ø220	ø250
Dw [mm]	127	137	157	167	187	207	227	257
Waga [kg]	0.19	0.20	0.22	0.23	0.25	0.27	0.30	0.33

ROZII x CZ

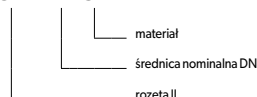

Przeznaczenie elementu	D	D - przewody dymowe
Materiał	CZ	CZ - bl. czarna gat. DC01
Grubość blachy s	5	5 - grubość blachy 0,5 mm

67. ROZETA ZE SPRĘŻYNAМИ ROZ/S

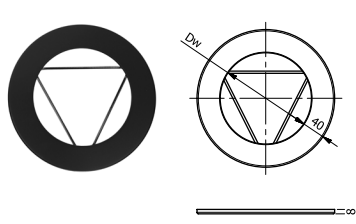

Średnica DN	ø120	ø130	ø150	ø160	ø180	ø200	ø220	ø250
Dw [mm]	127	137	157	167	187	207	227	257
Waga [kg]	0.14	0.15	0.16	0.17	0.18	0.19	0.20	0.21

ROZ/S x - CZ



Przeznaczenie elementu	D	D - przewody dymowe
Materiał	CZ	CZ - bl. czarna gat. DC01
Grubość blachy s	6	6 - grubość blachy 0,6 mm

68. PŁYTA OKRĄGŁA Z WKŁADKĄ DWUŚCIENNĄ PLo/WD

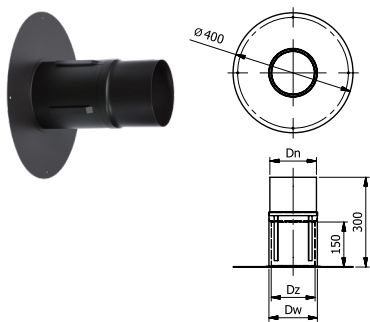

Średnica DN	ø120	ø130	ø150
Dw [mm]	117	127	147
Dz [mm]	130	140	160
Dn [mm]	125	135	155
Waga [kg]	4.90	5.00	5.10

Przeznaczenie elementu	D	D - przewody dymowe
Materiał	CZ	CZ - bl. czarna gat. DC01
Grubość blachy s	2	2 - grubość blachy 2,0 mm

PLo x - CZ 2 / WD

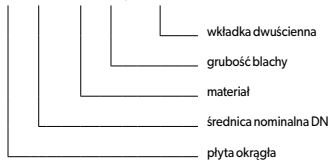

69. PŁYTA KWADRATOWA Z WKŁADKĄ DWUŚCIENNĄ PLkw/WD

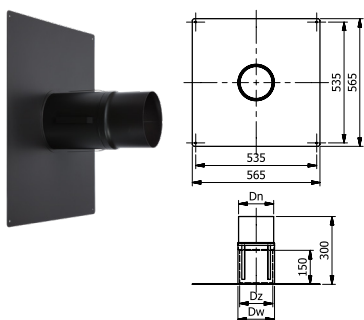

Średnica DN	ø120	ø130	ø150
Dw [mm]	117	127	147
Dz [mm]	130	140	160
Dn [mm]	125	135	155
Waga [kg]	4.90	5.00	5.10

Przeznaczenie elementu	D	D - przewody dymowe
Materiał	CZ	CZ - bl. czarna gat. DC01
Grubość blachy s	2	2 - grubość blachy 2,0 mm

PLkw x - CZ 2 / WD

