

System kominów spalinowo-powietrznych

System Kominów Spalinowo-Powietrznych <SKSP-X> służy do budowy kominów i przyłączy spalinowych, wykonanych w całości ze stali kwasoodpornej w gatunku materiału 1.4301 wg DIN 17441, przewód powietrzny - 1.4301 wg DIN 17441, odprowadzających spaliny do atmosfery z kotłów kondensacyjnych odzyskujących ciepło ze skondensowanej pary wodnej powstającej w procesie spalania oraz z kotłów "Turbo" z wyrzutem spalin przy pomocy wentylatora (komin spalinowy nadciśnieniowy) oraz urządzeń grzewczych na pelet.

SKSP-X montowany jest z elementów dwuściennych (dwie współosiowe rury). Konstrukcja systemu pozwala na odprowadzenie spalin rurą wewnętrzną z jednoczesnym dostarczeniem powietrza do spalania przestrzenią pomiędzy rurą zewnętrzną i wewnętrzną.

Maksymalna temperatura pracy: 250°C

W ofercie DARCO znajdują się System Kominów Spalinowo-Powietrznych Malowanych <SKSP-X-ML> w których zewnętrzny przewód malowany jest proszkowo w kolorze białym RAL9003.

Certyfikat Zakładowej Kontroli Produkcji 1450-CPR-0030 wydany przez INIG w Krakowie.



Zastosowanie wkładów i zalecane grubości blach

Średnica DN	S, D* 1.4301	** 1.4301
60	0.4	0.4
80	0.4	0.4
100	0.4	0.4
110	0.4	0.4
120	0.4	0.4
125	0.4	0.4
130	0.4	0.4
140	0.4	0.4
150	0.5	0.5
160	0.5	0.5
180	0.5	0.5
200	0.5	0.5
225	0.6	0.5
250	0.6	0.5
280	-	0.6
300	-	0.6
350	-	0.6

Przeznaczenie

- S - przewody spalinowe
- D* - przewody dymowe z urządzeń grzewczych na pelet
- ** - przewód powietrzny

Tabela rozwinięć i wymiarów

Średnica DN	Lr	Dz	Dw	Dk	s
60	188	60.2	59.4	60.5	0.4
80	250	80.0	79.2	81.0	
100	315	100.7	99.9	101.7	
110	350	111.8	110.0	112.8	
120	385	122.9	122.1	123.9	
125	390	124.5	123.7	125.5	
130	415	132.5	131.7	133.5	
140	440	140.5	139.7	141.5	0.5
150	475	151.7	150.7	152.7	
160	505	161.2	160.2	162.2	
180	570	181.9	180.9	182.9	
200	630	201.0	200.0	202.0	
225	710	226.6	225.4	227.6	0.6
250	790	252.1	250.9	253.1	
280	880	280.7	279.5	281.7	
300	945	301.4	300.2	302.4	
350	1100	350.9	349.4	352.4	

Wymiary

- Lr - rozwinięcie blachy [mm]±0,1
- Dz - średnica zewnętrzna rury [mm]
- Dw - średnica wewnętrzna rury [mm]
- Dk - średnica wewnętrzna w kielichu [mm]
- s - grubość blachy [mm]

Połączenie kielichowe

Poszczególne elementy systemu kominowego łączone są przez włożenie jednej części elementu - nypła, w drugą rozłoczoną część elementu - kielicha. Dzięki połączeniu kielichowemu otrzymujemy szczelną i sztywną konstrukcję wkładu kominowego. Sposób łączenia elementów umożliwia prawidłowy spływ skroplin po ścianach wkładu kominowego, do miski odprowadzającej skropliny. Zastosowanie uszczelki z silikonu, znajdującej się w przetłoczeniu kielicha, zapewnia szczelność systemu przy nadciśnieniu spalin do 200Pa.

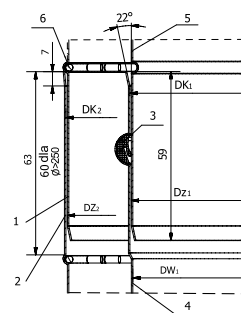

- 1. Nypel - rura zewnętrzna
- 2. Kielich - rura zewnętrzna
- 3. Uszczelka silikonowa
- 4. Kielich - rura wewnętrzna
- 5. Nypel - rura wewnętrzna
- 6. Drut ustalający

Rys. Sposób łączenia elementów rurowych dwuściennych

Przykładowe zastosowanie elementów: SKSP-X

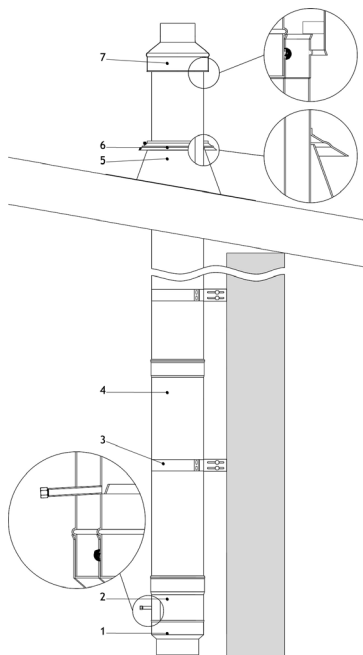

LP	Nazwa elementu	Kod produktu
1	Redukcja (adaptor)	RDD80/60/125/100-KSP-X4
2	Miska pionowa	MSPD80/125-KSP-X4
3	Obejma mocująca	OMD-I-125-X/5-8
4	Rura prosta 1000 mm	RPD80/125/1000-KSP-X4
5	Przeście dachowe 0°-20°	PDK80/125/20-X
6	Kolnierz przeciwdeszczowy	KPD125-X
7	Ustnik	USD80/125-KSP-X4

Rys. Przykład budowy kominą z elementów kominowych spalinowo-powietrznych (komin wewnątrz pomieszczenia).

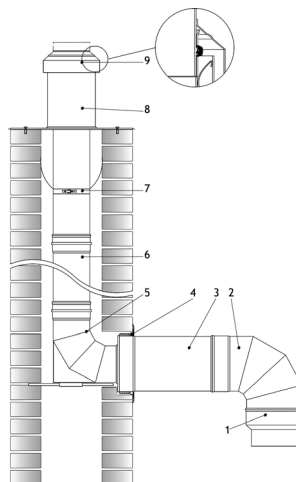

LP	Nazwa elementu	Kod produktu
1	Redukcja (adaptor)	RDD80/60/125/100-KSP-X4
2	Kolano stałe 90°	KSD80/125/90-KSP-X4
3	Rura prosta 250 mm	RPD80/125/250-KSP-X4
4	Rozeta	ROZ125-CH
5	Kolano stałe 90° ze wspornikiem	KSW80/90-KS-X
6	Rura prosta 1000 mm	RP80/1000-KS-X4
7	Obejma ustalająca	OU80-X
8	Płyta dachowa podwyższona	PDP80-X4
9	Kolnierz przeciwdeszczowy z czerpnią powietrza	KPD125-KS-X

Rys. Przykład budowy kominą z elementów kominowych spalinowych i spalinowo-powietrznych (komin w istniejącym przewodzie ceramicznym).

Przykładowe zastosowanie elementów: SKSP-X

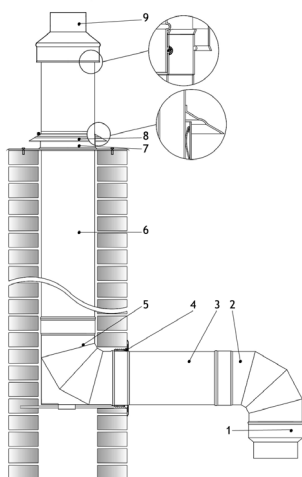

LP	Nazwa elementu	Kod produktu
1	Redukcja (adaptor)	RDD80/60/125/100-KSP-X4
2	Kolano stałe 90°	KSD80/125/90-KSP-X4
3	Rura prosta 250 mm	RPD80/125/250-KSP-X4
4	Rozeta	ROZ125-CH
5	Kolano stałe 90° ze wspornikiem	KSDW80/125/90-KSP-X4
6	Rura prosta 1000 mm	RPD80/125/1000-KSP-X4
7	Płyta dachowa	PD125-X
8	Kolnierz przeciwdeszczowy	KPD125-X
9	Ustnik	USD80/125-KSP-X4

Rys. Przykład budowy kominą z elementów spalinowo-powietrznych (wyrzut spalin pionowy).

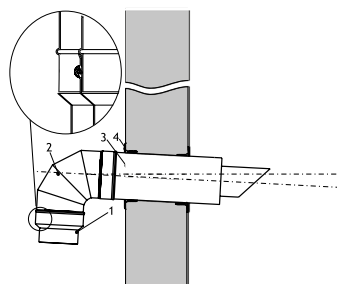

LP	Nazwa elementu	Kod produktu
1	Redukcja (adaptor)	RDD80/60/125/100-KSP-X4
2	Kolano stałe 90°	KSD80/125/90-KSP-X4-TURBO
3	Wylot boczny	WBD80/125-KSP-X4
4	Rozeta	ROZ125-CH

Rys. Przykład budowy kominą z elementów spalinowo-powietrznych (wyrzut spalin poziomy).

1. RURA STARTOWA RPDS-X

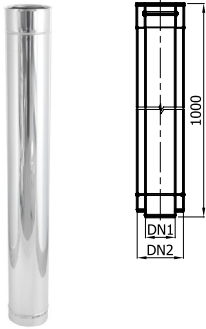

Średnica DN1/DN2	60	80	100	110	120	130	150	160	180	200	250	dł.s 0,4±0,6
Waga [kg]	1.60	2.05	2.90	3.15	3.50	3.85	4.75	5.15	6.05	6.30	8.20	

RPDS DN1 / DN2 / 1000 - KSP - X ...

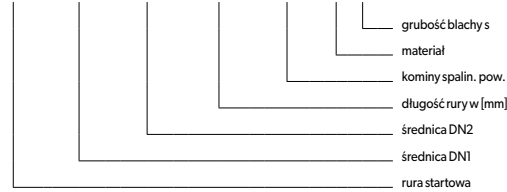

Przeznaczenie elementu	S	S- przewody spalinowe
	*	D- przewody dymowe
Materiał	X	X- bl. kwasoodporna 1.4301
Grubość blachy s	4	4- grubość 0,4 mm
	5	5- grubość 0,5 mm
	6	6- grubość 0,6 mm

* z urządzeń grzewczych na pelet

2. RURA PROSTA RPD-KSP-X

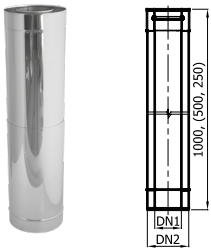

Średnica DN1/DN2	60	80	100	110	120	130	150	160	180	200	250	dł.s 0,4±0,6
Waga [kg]	1.60	2.05	2.90	3.15	3.50	3.85	4.75	5.15	6.05	6.30	8.20	

RPD DN1 / DN2 / L - KSP - X ...

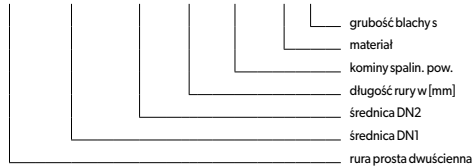

Przeznaczenie elementu	S	S- przewody spalinowe
	*	D- przewody dymowe
Materiał	X	X- bl. kwasoodporna 1.4301
Grubość blachy s	4	4- grubość 0,4 mm
	5	5- grubość 0,5 mm
	6	6- grubość 0,6 mm

* z urządzeń grzewczych na pelet

3. TRÓJNIK 87° TRD-KSP-X, TRÓJNIK 93° TRD-KSP-X-TURBO

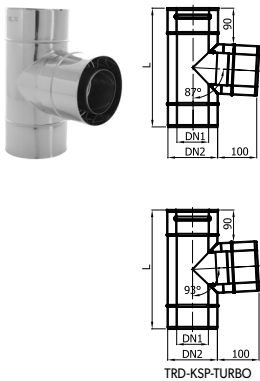

Średnica DN1/DN2	60	80	100	110	120	130	150	160	180	200	250	dł.s 0,4±0,6
L [mm]	280	300	330	340	360	380	405	430	480	480	530	
Waga [kg]	0.65	0.85	1.30	1.40	1.60	1.85	2.45	2.75	3.50	3.65	5.15	

TRD DN1 / DN2 / 90 - KSP - X ... - TURBO

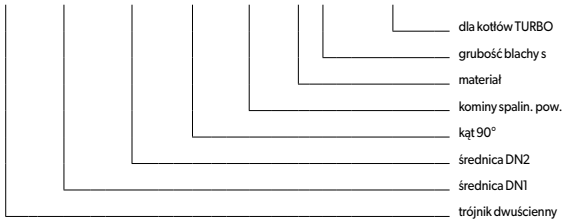

Zastosowanie:

TRD/90-KSP - dla kotłów z zamkniętą komorą spalania, tzw. kondensacyjnych, gdzie spływ kondensatu może odbywać się przez kocioł.
TRD/90-KSP-TURBO - dla kotłów z zamkniętą komorą spalania, tzw. TURBO, gdzie spływ kondensatu nie może odbywać się przez kocioł.

Przeznaczenie elementu	S	S- przewody spalinowe
	*	D- przewody dymowe
Materiał	X	X- bl. kwasoodporna 1.4301
Grubość blachy s	4	4- grubość 0,4 mm
	5	5- grubość 0,5 mm
	6	6- grubość 0,6 mm

* z urządzeń grzewczych na pelet

4. KOLANO STAŁE 45° KSD/45-KSP-X



Średnica DN1/DN2	60	80	100	110	120	130	150	160	180	200	250	dł.s 0,4±0,6
Waga [kg]	0.35	0.50	0.70	0.80	0.90	1.10	1.40	1.60	2.10	2.20	3.20	

KSD DN1 / DN2 / 45 - KSP - X ...

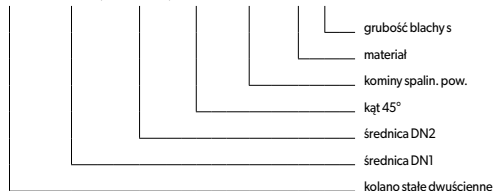

Przeznaczenie elementu	S	S- przewody spalinowe
	*	D- przewody dymowe
Materiał	X	X- bl. kwasoodporna 1.4301
Grubość blachy s	4	4- grubość 0,4 mm
	5	5- grubość 0,5 mm
	6	6- grubość 0,6 mm

* z urządzeń grzewczych na pelet

5. WYLOT BOCZNY Z CZERPNIĄ 0.22 [m] WBD-KSP-X



Średnica DNI/DN2	60	80	100	110	120	130	150	160	180	200	dla s 0.4±0.6
Waga [kg]	0.46	0.58	0.80	0.87	0.98	1.10	1.37	1.63	1.96	2.01	

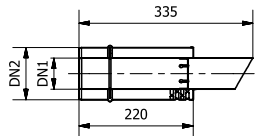

WBD DNI / DN2 - KSP - X ...

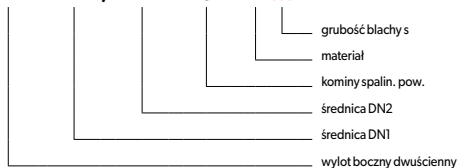

Przeznaczenie elementu	S	S - przewody spalinowe
	*	D - przewody dymowe
Materiał	X	X - bl. kwasoodporna 1.4301
Grubość blachy s	4	4 - grubość 0,4 mm
	5	5 - grubość 0,5 mm
	6	6 - grubość 0,6 mm

* z urzędzeń grzewczych na pelet

6. WYLOT BOCZNY Z CZERPNIĄ [1m] WBD-KSP-X



Średnica DNI/DN2	60	80	100	110	120	130	150	160	180	200	dla s 0.4±0.6
Waga [kg]	1.52	1.95	2.76	2.99	3.33	3.66	4.51	4.89	5.75	5.99	

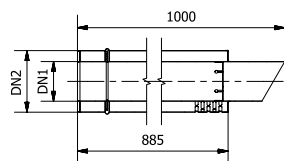

WBD DNI / DN2 / 1000 - KSP - X ...

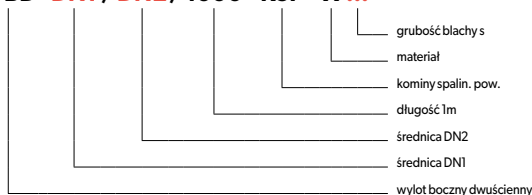

Przeznaczenie elementu	S	S - przewody spalinowe
	*	D - przewody dymowe
Materiał	X	X - bl. kwasoodporna 1.4301
Grubość blachy s	4	4 - grubość 0,4 mm
	5	5 - grubość 0,5 mm
	6	6 - grubość 0,6 mm

* z urzędzeń grzewczych na pelet

7. KOLANO STAŁE 87° KSD/90-KSP-X, KOLANO STAŁE 93° KSD/90-KSP-X-TURBO

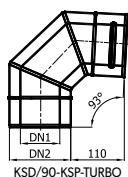
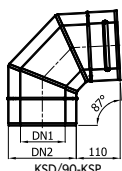

Średnica DNI/DN2	60	80	100	110	120	130	150	160	180	200	250	dla s 0.4±0.6
Waga [kg]	0.46	0.64	0.96	1.07	1.24	1.43	1.84	2.11	2.73	2.84	4.02	

KSD DNI / DN2 / 90 - KSP - X ... - TURBO

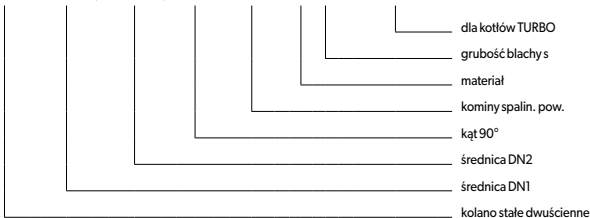

Przeznaczenie elementu	S	S - przewody spalinowe
	*	D - przewody dymowe
Materiał	X	X - bl. kwasoodporna 1.4301
Grubość blachy s	4	4 - grubość 0,4 mm
	5	5 - grubość 0,5 mm
	6	6 - grubość 0,6 mm

* z urzędzeń grzewczych na pelet

Zastosowanie:

KSD/90-KSP - dla kotłów z zamkniętą komorą spalania, tzw. kondensacyjnych, gdzie spływ kondensatu może odbywać się przez kocioł.
KSD/90-KSP-TURBO - dla kotłów z zamkniętą komorą spalania, tzw. TURBO, gdzie spływ kondensatu nie może odbywać się przez kocioł.

8. KOLANO STAŁE 87° ZE WSPORNIKIEM KSDW/90-KSP-X

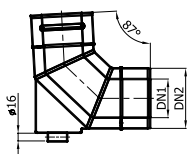

Średnica DNI/DN2	60	80	100	110	120	130	150	160	180	200	250	dla s 0.4±0.6
Waga [kg]	0.66	0.84	1.16	1.27	1.44	1.63	2.04	2.31	2.93	3.04	4.22	

KSDW DNI / DN2 / 90 - KSP - X ...

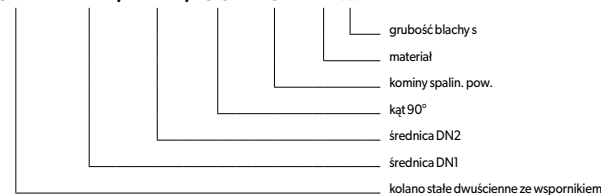

Przeznaczenie elementu	S	S - przewody spalinowe
	*	D - przewody dymowe
Materiał	X	X - bl. kwasoodporna 1.4301
Grubość blachy s	4	4 - grubość 0,4 mm
	5	5 - grubość 0,5 mm
	6	6 - grubość 0,6 mm

* z urzędzeń grzewczych na pelet

9. MISKA /ZAŚLEPKA MSD-KSP-X

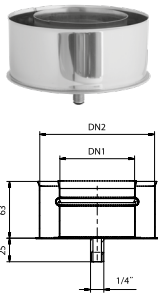

Średnica DN1/DN2	60	80	100	110	120	130	150	160	180	200	250	dł. s 0,4#0,6
Waga [kg]	0.30	0.35	0.45	0.50	0.55	0.60	0.75	0.80	1.00	1.10	1.20	

MSD DN1 / DN2 - KSP - X

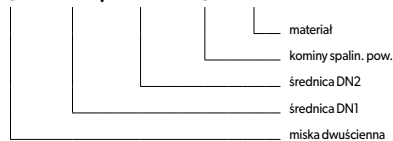

Przeznaczenie elementu	S	S- przewody spalinowe
	*	D- przewody dymowe
Materiał	X	X- bl. kwasoodporna 1.4301
Grubość blachy s	4	4- grubość 0,4 mm
	5	5- grubość 0,5 mm
	6	6- grubość 0,6 mm

* z urządzeń grzewczych na pelet

10. ZAŚLEPKA TRÓJNIKA ZTRD-KSP-X

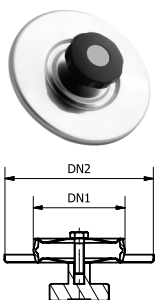

Średnica DN1/DN2	60	80	dł. s 0,4#0,6
Waga [kg]	0.30	0.35	

ZTRD DN1 / DN2 - KSP - X

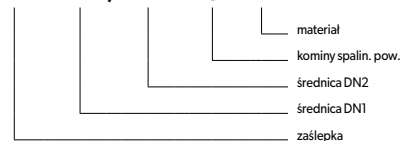

Przeznaczenie elementu	S	S- przewody spalinowe
	*	D- przewody dymowe
Materiał	X	X- bl. kwasoodporna 1.4301
Grubość blachy s	4	4- grubość 0,4 mm
	5	5- grubość 0,5 mm
	6	6- grubość 0,6 mm

* z urządzeń grzewczych na pelet

11. MISKA PIONOWA NA PRZEWODZIE SPALINOWYM MSPD-KSP-I-X

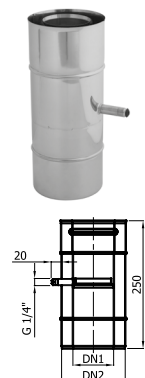

Średnica DN1/DN2	60	80	100	110	120	130	150	160	180	200	250	dł. s 0,4#0,6
Waga [kg]	0.55	0.66	0.88	0.94	1.03	1.11	1.34	1.44	1.66	1.73	2.20	

MSPD DN1 / DN2 - KSP-I - X ...

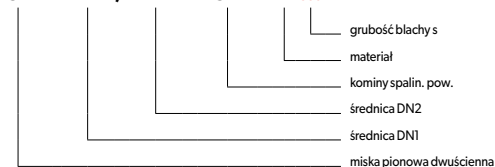

Przeznaczenie elementu	S	S- przewody spalinowe
	*	D- przewody dymowe
Materiał	X	X- bl. kwasoodporna 1.4301
Grubość blachy s	4	4- grubość 0,4 mm
	5	5- grubość 0,5 mm
	6	6- grubość 0,6 mm

* z urządzeń grzewczych na pelet

12. MISKA PIONOWA NA PRZEWODZIE POWIETRZNYM MSPD-KSP-II-X

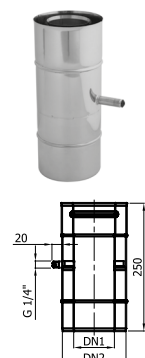

Średnica DN1/DN2	60	80	100	110	120	130	150	160	180	200	250	dł. s 0,4#0,6
Waga [kg]	0.55	0.66	0.88	0.94	1.03	1.11	1.34	1.44	1.66	1.73	2.20	

MSPD DN1 / DN2 - KSP-II - X ...

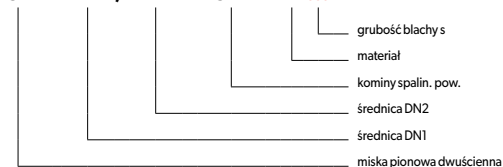

Przeznaczenie elementu	S	S- przewody spalinowe
	*	D- przewody dymowe
Materiał	X	X- bl. kwasoodporna 1.4301
Grubość blachy s	4	4- grubość 0,4 mm
	5	5- grubość 0,5 mm
	6	6- grubość 0,6 mm

* z urządzeń grzewczych na pelet

13. MISKA PIONOWA NA PRZEWODZIE SPALINOWO I POWIETRZNYM MSPD-KSP-III-X

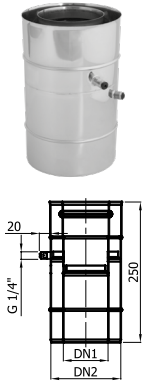

Średnica DN1/DN2	60	80	100	110	120	130	150	160	180	200	250	dla s 0,4±0,6
Waga [kg]	0.70	0.81	1.03	1.09	1.18	1.26	1.49	1.59	1.81	1.88	2.35	

MSPD DN1 / DN2 - KSP-III - X ...

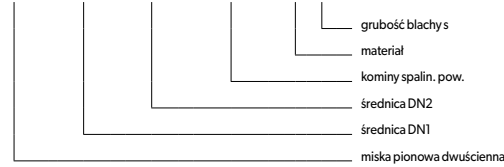

Przeznaczenie elementu	S	S- przewody spalinowe
	*	D- przewody dymowe
Materiał	X	X- bl. kwasoodporna 1.4301
Grubość blachy s	4	4- grubość 0,4 mm
	5	5- grubość 0,5 mm
	6	6- grubość 0,6 mm

* z urządzeń grzewczych na pelet

14. REDUKCJA RDD-KSP-X

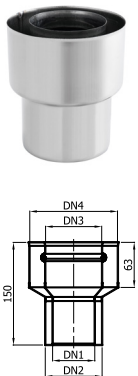

Średnica DN1/DN2	60	80	100	110	120	130	150	160	180	200	250	dla s 0,4±0,6
Waga [kg]	0.24	0.31	0.44	0.47	0.53	0.58	0.71	0.77	0.91	0.95	1.23	

RDD DN1 / DN2 / DN3 / DN4 - KSP - X ...

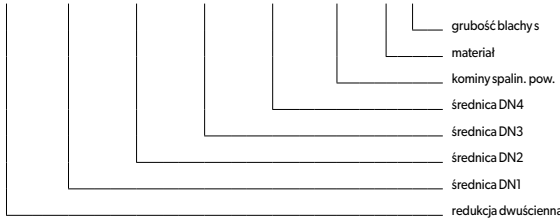

Przeznaczenie elementu	S	S- przewody spalinowe
	*	D- przewody dymowe
Materiał	X	X- bl. kwasoodporna 1.4301
Grubość blachy s	4	4- grubość 0,4 mm
	5	5- grubość 0,5 mm
	6	6- grubość 0,6 mm

* z urządzeń grzewczych na pelet

15. REDUKCJA Z KRÓCCEM POMIAROWYM 1/4" - S RDDP-KSP-I-X

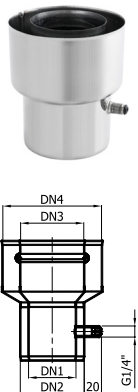

Średnica DN1/DN2	60	80	100	110	120	130	150	160	180	200	250	dla s 0,4±0,6
Waga [kg]	0.34	0.41	0.54	0.57	0.63	0.68	0.81	0.87	1.01	1.05	1.33	

RDDP DN1 / DN2 / DN3 / DN4 - KSP-I - X ...

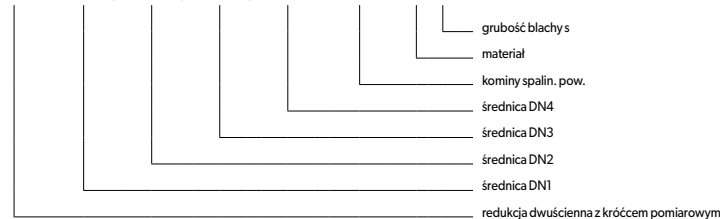

Przeznaczenie elementu	S	S- przewody spalinowe
	*	D- przewody dymowe
Materiał	X	X- bl. kwasoodporna 1.4301
Grubość blachy s	4	4- grubość 0,4 mm
	5	5- grubość 0,5 mm
	6	6- grubość 0,6 mm

* z urządzeń grzewczych na pelet

16. REDUKCJA Z KRÓCĆMI POMIAROWYMI 1/4"-SP RDDP-KSP-II-X

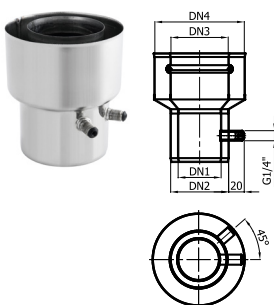

Średnica DN1/DN2	60	80	100	110	120	130	150	160	180	200	250	dla s 0,4±0,6
Waga [kg]	0.34	0.41	0.54	0.57	0.63	0.68	0.81	0.87	1.01	1.05	1.33	

RDDP DN1 / DN2 / DN3 / DN4 - KSP-II - X ...

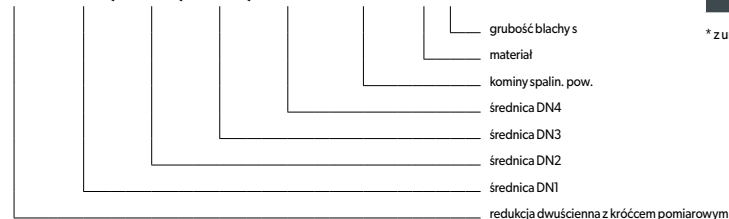

Przeznaczenie elementu	S	S- przewody spalinowe
	*	D- przewody dymowe
Materiał	X	X- bl. kwasoodporna 1.4301
Grubość blachy s	4	4- grubość 0,4 mm
	5	5- grubość 0,5 mm
	6	6- grubość 0,6 mm

* z urządzeń grzewczych na pelet

17. DASZEK DKD-KSP-X

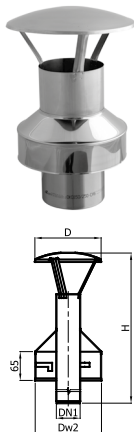

Średnica DN1/DN2	60	80	100	110	120	130	150	160	180	200	250
Dw2 [mm]	160	180	210	220	240	260	280	310	360	360	410
D	160	160	220	220	250	250	290	290	390	350	400
H	410	410	410	410	410	410	430	430	430	450	630
Waga [kg]	0.65	0.75	0.90	0.95	1.05	1.10	1.35	1.65	1.85	2.05	3.60

dla s 0,4÷0,6

Przeznaczenie elementu	S	S - przewody spalinowe
	*	D - przewody dymowe
Materiał	X	X - bl. kwasoodporna 1.4301
Grubość blachy s	4	4 - grubość 0,4 mm
	5	5 - grubość 0,5 mm
	6	6 - grubość 0,6 mm

* z urządzeń grzewczych na pelet

DKD DN1 / DN2 - KSP - X ...

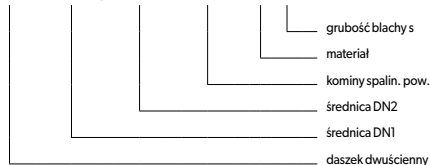

18. USTNIK Z CZERPNIĄ POWIETRZA USD-KSP-X



Średnica DN1/DN2	60	80	100	110	120	130	150	160	180	200	250
Dw2 [mm]	160	180	210	220	240	260	280	310	360	360	410
Waga [kg]	0.40	0.45	0.55	0.60	0.70	0.75	0.85	1.10	1.30	1.55	1.60

dla s 0,4÷0,6

Przeznaczenie elementu	S	S - przewody spalinowe
	*	D - przewody dymowe
Materiał	X	X - bl. kwasoodporna 1.4301
Grubość blachy s	4	4 - grubość 0,4 mm
	5	5 - grubość 0,5 mm
	6	6 - grubość 0,6 mm

* z urządzeń grzewczych na pelet

USD DN1 / DN2 - KSP - X ...

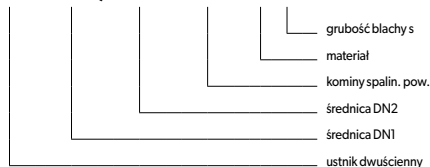

19. PŁYTA DACHOWA PD-X



Średnica DN2	ø100	ø125	ø150	ø160	ø180	ø200	ø225	ø250	ø300	ø300
Dz [mm]	100.9	124.6	151.9	161.4	182.1	201.2	226.7	252.2	301.6	301.6
A [mm]	250	250	300	300	330	330	350	400	450	450
B [mm]	200	200	250	250	280	280	300	350	400	400
Waga [kg]	0.35	0.35	0.50	0.50	0.60	0.60	0.60	0.80	0.90	1.10

dla s 0,4÷0,6

Przeznaczenie elementu	S	S - przewody spalinowe
Materiał	X	X - bl. kwasoodporna 1.4301

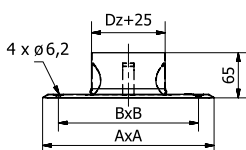

PD x - X

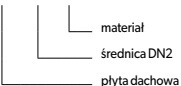

20. KOŁNIERZ PRZECIWDESZCZOWY KPD-X



Średnica DN2	ø100	ø125	ø130	ø150	ø160	ø180	ø200	ø225	ø250	ø300	ø350
Dw [mm]	99.7	124	131.6	150.7	160.2	180.9	200.0	225.5	251.0	300.4	349.7
Dm [mm]	172	196	204	223	232	253	272	326	350	400	450
Waga [kg]	0.15	0.20	0.20	0.20	0.25	0.25	0.30	0.30	0.35	0.35	0.40

dla s 0,4÷0,6

Przeznaczenie elementu	S	S - przewody spalinowe
Materiał	X	X - bl. kwasoodporna 1.4301

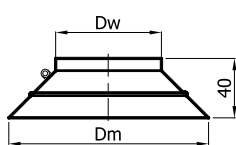

KPD x - X

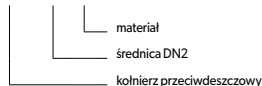

21. TRÓJNIK 90° Z DOŁOTEM BOCZNYM TRD-DB-KSP-X

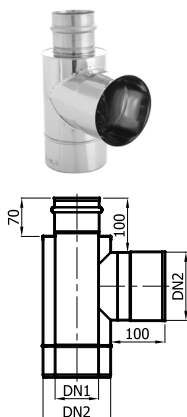

Średnica DN1/DN2	60	80	100	110	120	130	150	160	180	200	250	dł.s 0,4±0,6
L [mm]	280	300	330	340	360	380	405	430	480	480	510	
Waga [kg]	0,65	0,85	1,30	1,40	1,60	1,85	2,45	2,75	3,50	3,65	5,15	

TRD DN1 / DN2 / 90 - DB - KSP - X ...

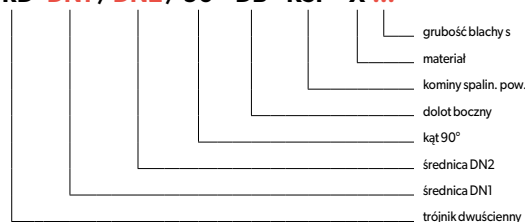

Przeznaczenie elementu	S	S - przewody spalinowe
	*	D - przewody dymowe
Materiał	X	X - bl. kwasoodporna 1.4301
Grubość blachy s	4	4 - grubość 0,4 mm
	5	5 - grubość 0,5 mm
	6	6 - grubość 0,6 mm

* z urządzeń grzewczych na pelet

22. WYLOT BOCZNY Z SIATKĄ WB-X (CZERPNIĄ POWIETRZA)

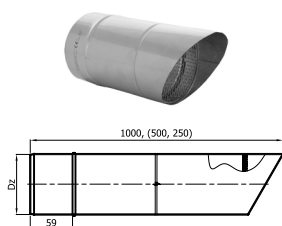

Średnica DN	ø100	ø120	ø125	ø130	ø150	ø160	ø180	ø200	ø225	ø250	ø300	dł.s 0,4±0,6
Dz	100,9	123,2	124,6	132,8	151,8	161,4	182,0	201,1	226,6	252,2	301,6	
Waga [kg]	1,00	1,20	1,25	1,30	1,90	2,00	2,30	2,50	3,00	3,30	3,60	

WB x / L - X ...



Przeznaczenie elementu	W	W - przewody wentylacyjne
Materiał	X	X - bl. kwasoodporna 1.4301
Grubość blachy s	4	4 - grubość 0,4 mm
	5	5 - grubość 0,5 mm
	6	6 - grubość 0,6 mm

23. PODPORA POŚREDNIA PPD-KSP-X

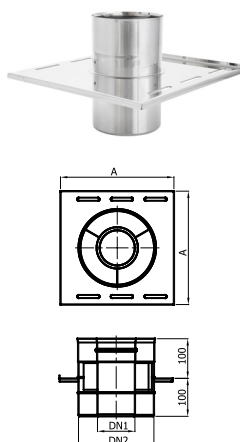

Średnica DN1/DN2	60	80	100	110	120	130	150	160	180	200	250	dł.s 0,4±0,6
A [mm]	300	300	325	325	325	350	350	380	400	425	450	
Waga [kg]	0,60	0,75	0,90	1,00	1,10	1,20	1,50	1,60	1,85	1,95	2,35	

PPD DN1 / DN2 - KSP - X ...

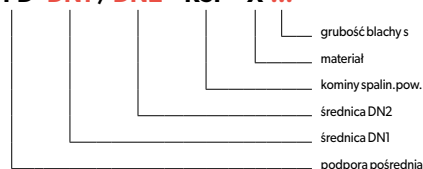

Przeznaczenie elementu	S	S - przewody spalinowe
	*	D - przewody dymowe
Materiał	X	X - bl. kwasoodporna 1.4301
Grubość blachy s	4	4 - grubość 0,4 mm
	5	5 - grubość 0,5 mm
	6	6 - grubość 0,6 mm

* z urządzeń grzewczych na pelet

24. RURA PROSTA DOŁOTOWA BOCZNA RP-DB-KSP-X



Średnica DN1/DN2	60	80	100	110	120	130	150	160	180	200	250	dł.s 0,4±0,6
Waga [kg]	1,20	1,50	1,80	1,95	2,15	2,35	3,05	3,3	3,55	3,65	4,00	

RP DN1 / DN2 - DB - KSP - X ...

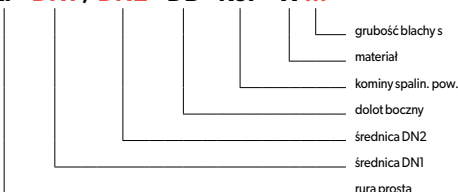

Przeznaczenie elementu	S	S - przewody spalinowe
	*	D - przewody dymowe
Materiał	X	X - bl. kwasoodporna 1.4301
Grubość blachy s	4	4 - grubość 0,4 mm
	5	5 - grubość 0,5 mm
	6	6 - grubość 0,6 mm

* z urządzeń grzewczych na pelet

25. OBEJMA MOCUJĄCA Z REGULACJĄ OMD-I-X

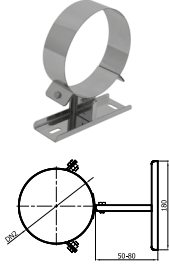

Średnica DN2	100	125	150	160	180	200	225	250	300	350	dla s 0,4±0,6
Waga [kg]	0.55	0.70	0.75	0.80	0.85	0.85	0.90	0.95	1.00	1.10	

OMD-I-DN2 - X/ 5-8

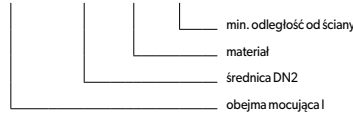

Przeznaczenie elementu	W	W - przewody wentylacyjne
	S	S - przewody spalinowe
Materiał	X	X-bl. kwasoodporna 1.4301

Uwaga! Obejma do montażu systemów wewnątrz pomieszczeń.

26. OBEJMA MOCUJĄCA Z REGULACJĄ OMD-II-X

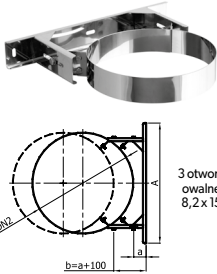

Średnica DN2	100	125	150	160	180	200	225	250	300	300	350	dla s 0,4±0,6
A [mm]	300	327	346	354	368	380	395	409	433	433	456	
Waga [kg]	0.80	1.00	1.05	1.05	1.10	1.10	1.15	1.20	1.30	1.30	1.40	

OMD-II-DN2 - X/a

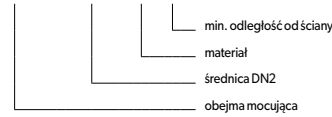

Przeznaczenie elementu	W	W - przewody wentylacyjne
	S	S - przewody spalinowe
Materiał	X	X-bl. kwasoodporna 1.4301

27. ADAPTOR 2 ADAP2-KSP-BUT-X

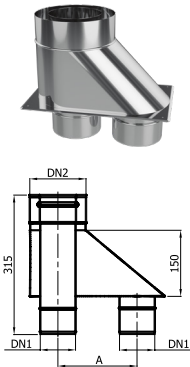

Średnica DN1 / DN2	60	80	100	110	120	130	150	160	180	200	250	dla s 0,4±0,6
Waga [kg]	zależna od wymiarów											

ADAP2 DN1 / DN2 - KSP - BUT / A - X ...

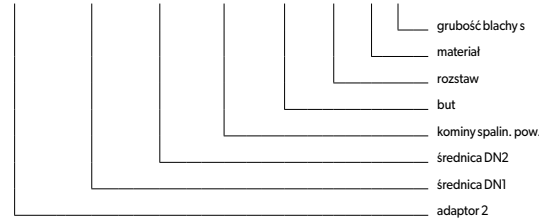

Przeznaczenie elementu	S	S - przewody spalinowe
	*	D - przewody dymowe
Materiał	X	X-bl. kwasoodporna 1.4301
Grubość blachy s	4	4 - grubość 0,4 mm
	5	5 - grubość 0,5 mm
	6	6 - grubość 0,6 mm

* z urządzeń grzewczych na pelet

28. ZAŚLEPKA TRÓJNIKA Z SIATKĄ ZTS-KSP (CZERPNIA POWIETRZA)

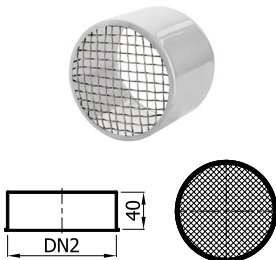

Średnica DN1 / DN2	60	80	100	110	120	130	150	160	180	200	250	dla s 0,4±0,6
Waga [kg]	0.06	0.08	0.10	0.11	0.13	0.14	0.17	0.20	0.25	0.25	0.30	

ZTS DN2 - KSP - X ...

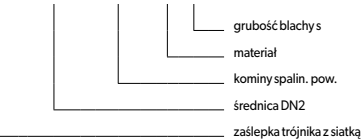

Przeznaczenie elementu	W	W - przewody wentylacyjne
	X	X-bl. kwasoodporna 1.4301
Grubość blachy s	4	4 - grubość 0,4 mm
	5	5 - grubość 0,5 mm
	6	6 - grubość 0,6 mm

29. WSPORNIK KW-KSP

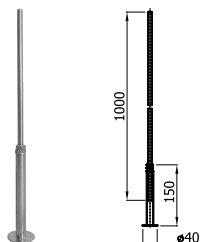

KW - KSP - X

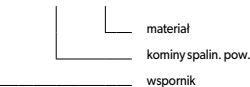

Przeznaczenie elementu	W	W - przewody wentylacyjne
	S	S - przewody spalinowe
Materiał	X	X-bl. kwasoodporna 1.4301