

**System wkładów kominowych <SWK>**

System wkładów kominowych <SWK> to jednościenne wkłady kominowe i przewody spalinowe, wykonane w całości ze stali chromoniklowej kwasoodpornej w gatunku 1.4404 wg DIN17441. Zabezpieczają wewnętrzne powierzchnie ceramicznych przewodów kominowych odprowadzających mokre spaliny z energooszczędnych urządzeń grzewczych olejowych, gazowych lub na drewno i pelet przed ich destrukcyjnym działaniem. Maksymalna temperatura pracy: 450°C i 600°C.

**Certyfikat Zakładowej Kontroli Produkcji 1450-CPR-0007 wydany przez INiG w Krakowie.**

System Wkładów Kominowych <SWK> pozwala na przystosowanie starych istniejących kominów do nowych specyficznych warunków pracy.

**System wkładów kominowych <SWK-X>**

Rury i kształtki stalowe o przekroju okrągłym stosowane są do budowy ciągów wentylacyjnych w systemach wentylacji wymuszonej lub grawitacyjnej, ogrzewania powietrznego i klimatyzacji, wykonane w całości ze stali chromoniklowej kwasoodpornej w gatunku 1.4301 wg DIN17441. Maksymalna temperatura pracy: 250°C.

**System wkładów kominowych żaroodpornych <SWKŻ>**

System Wkładów Kominowych Żaroodpornych <SWKŻ> to jednościenne wkłady kominowe, wykonane w całości ze stali chromoniklowej żaroodpornej w gatunku 1.4828 wg DIN17441. Zabezpieczają wewnętrzne powierzchnie ceramicznych przewodów kominowych dymowych odprowadzających spaliny z urządzeń grzewczych opalanych drewnem. Maksymalna temperatura pracy: 600°C.

**Certyfikat Zakładowej Kontroli Produkcji 1450-CPR-0007 wydany przez INiG w Krakowie.**

System Wkładów Kominowych Żaroodpornych <SWKŻ> pozwala na przystosowanie starych istniejących kominów do nowych specyficznych warunków pracy.

**Zastosowanie wkładów i zalecane grubości blach**

Średnica DN	W, S, D 1.4404	D 1.4828	W 1.4301
80	0.5	-	0.6
100	0.5	-	0.6
110	0.5	-	0.6
120	0.5	0.8	0.6
130	0.5	0.8	0.6
140	0.6	0.8	0.6
150	0.6	0.8	0.6
160	0.6	0.8	0.6
180	0.6	0.8	0.6
200	0.6	0.8	0.6
225	0.6	0.8	0.6
250	0.8	0.8	0.8
280	0.8	0.8	0.8
300	0.8	0.8	0.8
325	0.8	0.8	0.8
350	0.8	0.8	0.8
400	1.0	0.8	1.0
450	1.0	-	1.0
500	1.0	-	1.0

**Przeznaczenie:**

- W - przewody wentylacyjne
- S - przewody spalinowe
- D - przewody dymowe

**Tabela rozwinięć i wymiarów**

Średnica DN	Lr	Dz	Dw	Dk	s
80	250	80.1	79.1	81.1	0.5
100	315	100.8	99.8	101.8	
110	350	111.9	110.9	112.9	
120	385	123.0	122.0	124.0	
130	415	132.6	131.6	133.6	
140	440	140.7	139.5	141.7	0.6
150	475	151.8	150.6	152.8	
160	505	161.4	160.2	162.4	
180	570	182.0	180.8	183.0	
200	630	201.1	199.9	202.1	
225	710	226.6	225.4	227.6	0.8
250	790	252.3	250.7	253.3	
260	818	261.2	259.6	262.2	
280	880	280.9	279.3	281.9	
300	945	301.6	300.0	302.6	
325	1020	325.5	323.9	327.0	1.0
350	1100	350.9	349.3	352.4	
400	1260	402.1	400.1	403.6	
450	1415	451.4	449.4	452.9	
500	1575	502.3	500.3	503.8	

**Wymiary:**

- Lr - rozwinięcie blachy [mm]±0,1
- Dz - średnica zewnętrzna rury [mm]±0,1
- Dw - średnica wewnętrzna rury [mm]±0,1
- Dk - średnica wewnętrzna w kielichu [mm]±0,1
- s - grubość blachy [mm]

**Połączenie kielichowe**

Poszczególne elementy systemu kominowego łączone są przez włożenie jednej części elementu - nypła, w drugą rozłoczoną część elementu - kielicha. Dzięki połączeniu kielichowemu otrzymujemy szczelną i sztywną konstrukcję wkładu kominowego. Sposób łączenia elementów umożliwia prawidłowy spływ skroplin po ścianach wkładu kominowego, do miski odprowadzającej skropliny.

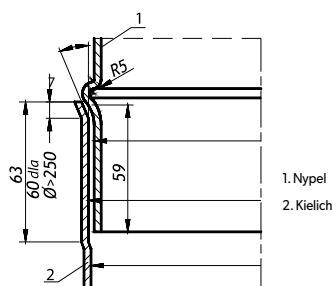

Rys. Sposób łączenia elementów rurowych jednościennych

**Przykładowe zastosowanie elementów**

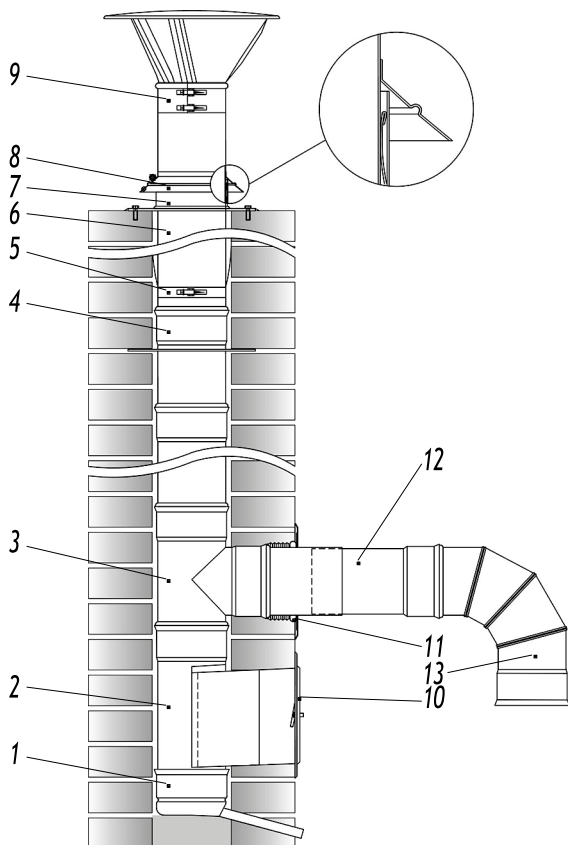

LP	Nazwa	Symbol
1	Miska z odprowadz. kondensatu	MS150-CH
2	Wyczystka	WC150-CH6
3	Trójnik 90°	TR150/90-CH6
4	Podpora pośrednia	PP150-CH6
5	Obejma ustalająca	OUI150-CH
6	Rura prosta 1m	RP150/1000-CH6
7	Płyta dachowa	PD150-X
8	Kolnierz przeciwdeszczowy	KPD150-X
9	Daszek kominowy	DK150-CH6
10	Drzwiczki	DW1-X
11	Rozeta	ROZ150-CH
12	Rura teleskopowa	RT150/2X250-CH6
13	Kolano nastawne 0-90°	KN150/90-CH6

Rys. Przykład budowy komin z elementów kominowych jednościennych (rury gładkie).

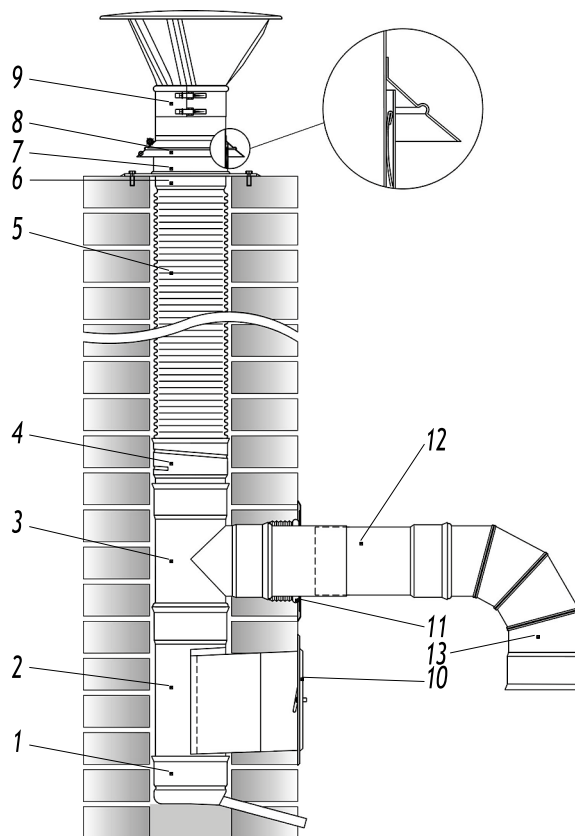

LP	Nazwa	Symbol
1	Miska z odprowadz. kondensatu	MS150-CH
2	Wyczystka	WC150-CH6
3	Trójnik 90°	TR150/90-CH6
4	Złącza kielichowa do Stafflexa	ZST150-CH6-K
5	Rura elastyczna chromoniklowa	RESF150-CH
6	Złącza nypłowa do Stafflexa	ZST150/150-CH6-N
7	Płyta dachowa	PD150-X
8	Kolnierz przeciwdeszczowy	KPD150-X
9	Daszek kominowy	DK150-CH6
10	Drzwiczki	DW1-X
11	Rozeta	ROZ150-CH
12	Rura teleskopowa	RT150/2X250-CH6
13	Kolano nastawne 0-90°	KN150/90-CH6

Rys. Przykład budowy komin z elementów kominowych jednościennych (rura elastyczna).

## 1. RURA PROSTA RP

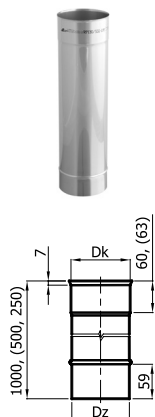

Średnica DN	ø80	ø100	ø110	ø120	ø130	ø140	ø150	ø160	ø180	ø200	ø225	ø250	ø300	ø350	ø400	ø450	ø500
Dz	80.2	100.9	112.1	123.2	132.8	140.7	151.9	161.4	182.1	201.2	226.7	252.2	301.6	350.9	401.9	451.2	502.2
Dk	81.2	101.9	113.1	124.2	133.8	141.7	152.9	162.4	183.1	202.2	227.7	253.2	302.6	351.9	402.9	452.2	503.2
Waga [kg]	1.20	1.50	1.70	1.85	2.00	2.10	2.30	2.40	2.75	3.00	3.40	3.80	4.55	5.30	6.05	6.80	7.55

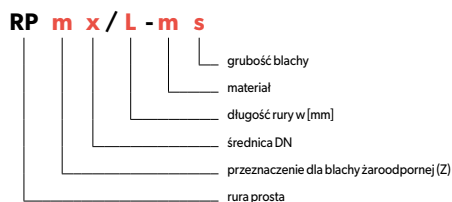

Przeznaczenie elementu	W	W	-	W - przewody wentylacyjne
	S	-	-	S - przewody spalinowe
Materiał	-	-	D	D - przewody dymowe
	CH	-	-	CH - bl. kwasoodporna 1.4404
	-	X	-	X - bl. kwasoodporna 1.4301
Grubość blachy s	-	-	Z	Z - bl. żaroodporna 1.4828
	5	-	-	5 - grubość blachy 0,5 mm
	6	6	-	6 - grubość blachy 0,6 mm
	8	8	8	8 - grubość blachy 0,8 mm
1	1	1	1 - grubość blachy 1,0 mm	

## 2. RURA PR Z UCHWYTAMI MONTAŻOWYMI RU

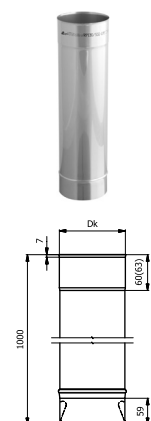

Średnica DN	ø80	ø100	ø110	ø120	ø130	ø140	ø150	ø160	ø180	ø200	ø225	ø250	ø300	ø350	ø400	ø450	ø500
Dz	80.2	100.9	112.1	123.2	132.8	140.7	151.9	161.4	182.1	201.2	226.7	252.2	301.6	350.9	401.9	451.2	502.2
Dk	81.2	101.9	113.1	124.2	133.8	141.7	152.9	162.4	183.1	202.2	227.7	253.2	302.6	351.9	402.9	452.2	503.2
Waga [kg]	1.20	1.50	1.70	1.85	2.00	2.10	2.30	2.40	2.75	3.00	3.40	3.80	4.55	5.30	6.05	6.80	7.55

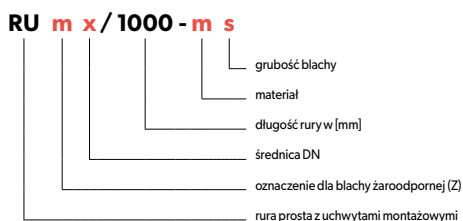

Przeznaczenie elementu	W	W	-	W - przewody wentylacyjne
	S	-	-	S - przewody spalinowe
Materiał	-	-	D	D - przewody dymowe
	CH	-	-	CH - bl. kwasoodporna 1.4404
	-	X	-	X - bl. kwasoodporna 1.4301
Grubość blachy s	-	-	Z	Z - bl. żaroodporna 1.4828
	5	-	-	5 - grubość blachy 0,5 mm
	6	6	-	6 - grubość blachy 0,6 mm
	8	8	8	8 - grubość blachy 0,8 mm
1	1	1	1 - grubość blachy 1,0 mm	

## 3. RURA ELASTYCZNA CHROMONIKŁOWA DARCO FLEX RESF



Średnica DN	ø80	ø100	ø110	ø120	ø130	ø140	ø150	ø160	ø180	ø200
Dw	80	100	110	120	130	140	150	160	180	200
Dz	87	107	107	127	137	147	157	167	187	207
Waga* [kg]	0.70	0.90	1.00	1.10	1.20	1.25	1.35	1.45	1.65	1.80

Odcinki o długości max. 15 [m]  
Minimalny promień gięcia: 3D  
Max. temperatura pracy: 450°C

\*Waga 1mb rury

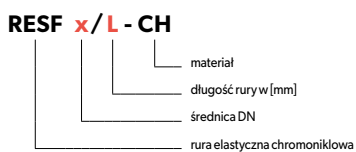

Przeznaczenie elementu	W	W - przewody wentylacyjne
	S	S - przewody spalinowe
Materiał	CH	CH - bl. kwasoodporna 1.4404
Grubość blachy s	10	10 - grubość blachy 0,10 mm

## 4. ROZETA ROZ

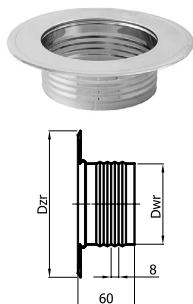

Średnica DN	ø80	ø100	ø110	ø120	ø130	ø140	ø150	ø160	ø180	ø200	ø225	ø250	ø300	ø350	ø400	ø450	ø500
Dwr [mm]	86	106	116	126	136	146	156	166	186	206	231	256	306	356	406	456	506
DZR [mm]	157	177	188	207	217	227	247	257	277	297	322	347	398	448	498	548	598
Waga [kg]	0.12	0.14	0.16	0.18	0.19	0.21	0.23	0.25	0.28	0.30	0.34	0.37	0.44	0.51	0.58	0.65	0.72



Przeznaczenie elementu	W	W - przewody wentylacyjne
	S	S - przewody spalinowe
Materiał	D	D - przewody dymowe
	CH	CH - bl. chromowa H17
Grubość blachy s	5	5 - grubość blachy 0,5 mm

### 5. ZŁĄCZKA DO RUR ELASTYCZNYCH CHROMONIKLOWYCH ZST

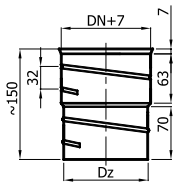

Średnica DN	ø80	ø100	ø110	ø120	ø130	ø140	ø150	ø160	ø180	ø200	dł.s=0,6
Dz	78	98	108	118	128	138	148	158	178	198	
Waga [kg]	0.18	0.22	0.25	0.27	0.29	0.31	0.34	0.36	0.40	0.44	

#### ZST x - m s

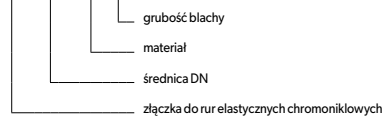

Przeznaczenie elementu	W	W	W - przewody wentylacyjne
	S	-	S - przewody spalinowe
Materiał	CH	-	CH - bl. kwasoodporna 1.4404
	-	X	X - bl. kwasoodporna 1.4301
Grubość blachy s	5	5	5 - grubość blachy 0,5 mm
	6	6	6 - grubość blachy 0,6 mm

### 6. ZŁĄCZKA NYPLOWA DO RUR ELASTYCZNYCH CHROMONIKLOWYCH ZST-N

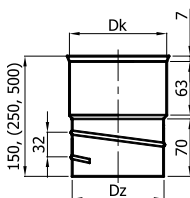

Średnica DN	ø80	ø100	ø110	ø120	ø130	ø140	ø150	ø160	ø180	ø200	dł.s=0,6
Dz	78	98	108	118	128	138	148	158	178	198	
Dk	81.2	101.9	113.1	124.2	133.8	141.7	152.9	162.4	183.1	202.2	
Waga [kg]	0.18	0.22	0.25	0.27	0.29	0.31	0.34	0.36	0.40	0.44	

#### ZST x/L - m s - N

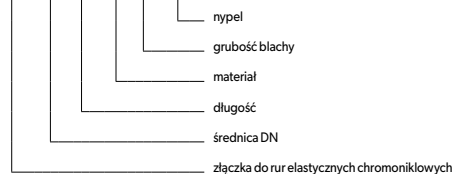

Przeznaczenie elementu	W	W	W - przewody wentylacyjne
	S	-	S - przewody spalinowe
Materiał	CH	-	CH - bl. kwasoodporna 1.4404
	-	X	X - bl. kwasoodporna 1.4301
Grubość blachy s	5	5	5 - grubość blachy 0,5 mm
	6	6	6 - grubość blachy 0,6 mm

### 7. ZŁĄCZKA KIELICHOWA DO RUR ELASTYCZNYCH CHROMONIKLOWYCH ZST-K

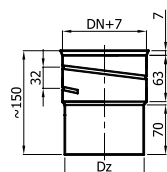

Średnica DN	ø80	ø100	ø110	ø120	ø130	ø140	ø150	ø160	ø180	ø200	dł.s=0,6
Dz	80.2	100.9	112.1	123.2	132.8	140.7	151.9	161.4	182.1	201.2	
Waga [kg]	0.18	0.22	0.25	0.27	0.29	0.31	0.34	0.36	0.40	0.44	

#### ZST x - m s - K

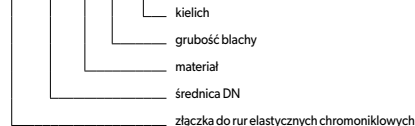

Przeznaczenie elementu	W	W	W - przewody wentylacyjne
	S	-	S - przewody spalinowe
Materiał	CH	-	CH - bl. kwasoodporna 1.4404
	-	X	X - bl. kwasoodporna 1.4301
Grubość blachy s	5	5	5 - grubość blachy 0,5 mm
	6	6	6 - grubość blachy 0,6 mm

### 8. REDUKCJA (ROZPĘCZANA) RD-R

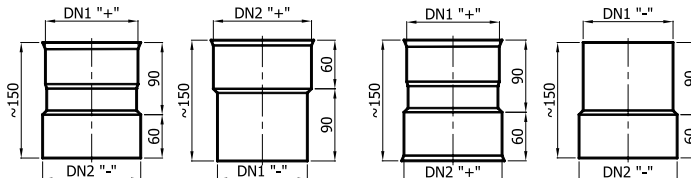

Różnica średnic:  
DN2-DN1 ≤ 20 mm

np. RD-200/+180-CH6-R

„+” kielich  
„-” nypel

Średnica DN	ø80	ø100	ø110	ø120	ø130	ø140	ø150	ø160	ø180	ø200	ø225	ø250	ø300	ø350	ø400	ø450	ø500	dł.s=0,6
Waga [kg]	0.18	0.23	0.25	0.28	0.30	0.32	0.34	0.36	0.41	0.45	0.51	0.57	0.68	0.79	0.90	1.00	1.13	

#### RD ±x / ±y - m s - R

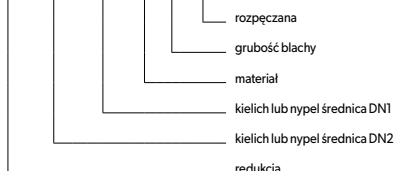

Przeznaczenie elementu	W	W	-	W - przewody wentylacyjne
	S	-	-	S - przewody spalinowe
	-	-	D	D - przewody dymowe
Materiał	CH	-	-	CH - bl. kwasoodporna 1.4404
	-	X	-	X - bl. kwasoodporna 1.4301
	-	-	Z	Z - bl. żaroodporna 1.4828
Grubość blachy s	5	-	-	5 - grubość blachy 0,5 mm
	6	6	-	6 - grubość blachy 0,6 mm
	8	8	8	8 - grubość blachy 0,8 mm
	1	1	1	1 - grubość blachy 1,0 mm

## 9. REDUKCJA (SEGMENTOWA) RD-S

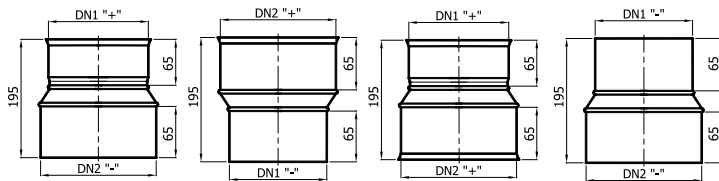

Różnica średnic:  
DN2-DN1>20 mm

np. **RD-200/+160-CH6-S**

„+” kielich  
„-” nypel

Średnica DN	ø80	ø100	ø110	ø120	ø130	ø140	ø150	ø160	ø180	ø200	ø225	ø250	ø300	ø350	ø400	ø450	ø500
Waga [kg]	zależna od wymiarów																

dł.s=0,6

### RD ±x / ±y - m s - S

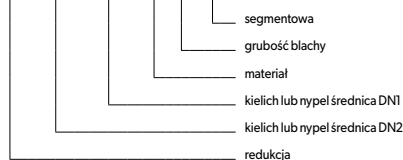

Przeznaczenie elementu	W	W	-	W - przewody wentylacyjne
	S	-	-	S - przewody spalinowe
Materiał	-	-	D	D - przewody dymowe
	CH	-	-	CH - bl. kwasoodporna 1.4404
	-	X	-	X - bl. kwasoodporna 1.4301
Grubość blachy s	-	-	Z	Z - bl. żaroodporna 1.4828
	5	-	-	5 - grubość blachy 0,5 mm
	6	6	-	6 - grubość blachy 0,6 mm
	8	8	8	8 - grubość blachy 0,8 mm
	1	1	1	1 - grubość blachy 1,0 mm

## 10. ADAPTOR RURY ELASTYCZNEJ DUOFLEX ADZ

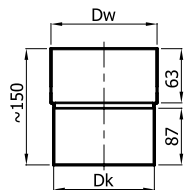

Średnica DN	ø150	ø180	ø200
Dk	153.0	183.4	202.3
Dw	158	188	208
Waga [kg]	0.60	0.70	0.75

dł.s=1,0

### ADZ x - m s

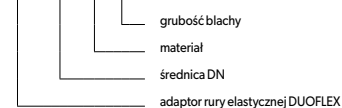

Przeznaczenie elementu	D	D - przewody dymowe
Materiał	Z	Z - bl. żaroodporna 1.4828
Grubość blachy s	8	8 - grubość blachy 0,8 mm
	1	1 - grubość blachy 1,0 mm

## 11. ZŁĄCZKA MUFOWA ZMU

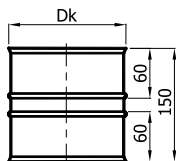

Średnica DN	ø80	ø100	ø110	ø120	ø130	ø140	ø150	ø160	ø180	ø200	ø225	ø250	ø300	ø350	ø400	ø450	ø500
Dk	81.2	101.9	113.1	124.2	133.8	141.7	152.9	162.4	183.1	202.2	227.7	253.2	302.6	351.9	402.9	452.2	503.2
Waga [kg]	0.18	0.23	0.25	0.28	0.30	0.32	0.34	0.36	0.41	0.45	0.51	0.57	0.68	0.79	0.90	1.00	1.13

dł.s=0,6

### ZMU x - m s

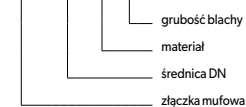

Przeznaczenie elementu	W	-	W - przewody wentylacyjne
	S	-	S - przewody spalinowe
	-	D	D - przewody dymowe
Materiał	CH	-	CH - bl. kwasoodporna 1.4404
	-	Z	Z - bl. żaroodporna 1.4828
Grubość blachy s	8	8	8 - grubość blachy 0,8 mm
	1	1	1 - grubość blachy 1,0 mm

## 12. ZŁĄCZKA NYPLOWA ZNY

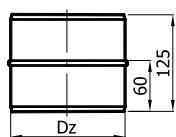

Średnica DN	ø80	ø100	ø110	ø120	ø130	ø140	ø150	ø160	ø180	ø200	ø225	ø250	ø300	ø350	ø400	ø450	ø500
Dz	80.2	100.9	112.1	123.2	132.8	140.7	151.9	161.4	182.1	201.2	226.7	252.2	301.6	350.9	401.9	451.2	502.2
Waga [kg]	0.18	0.23	0.25	0.28	0.30	0.32	0.34	0.36	0.41	0.45	0.51	0.57	0.68	0.79	0.90	1.00	1.13

dł.s=0,6

### ZNY x - m s

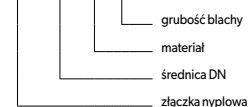

Przeznaczenie elementu	W	-	W - przewody wentylacyjne
	S	-	S - przewody spalinowe
	-	D	D - przewody dymowe
Materiał	CH	-	CH - bl. kwasoodporna 1.4404
	-	Z	Z - bl. żaroodporna 1.4828
Grubość blachy s	8	8	8 - grubość blachy 0,8 mm
	1	1	1 - grubość blachy 1,0 mm

### 13. WKŁADKA KĄTOWA TELESKOPOWA ZE SZNUREM DO KOMINÓW CERAMICZNYCH WKK-CS



Średnica DN	120	130	140	150	160	180	200	225
DC	140	150	160	170	180	200	220	250
D	280	290	300	310	320	340	360	385
Waga [kg]	0.70	0.80	0.90	1.00	1.10	1.20	1.30	1.45

Wkładka kątowa umożliwia przyłączenie kominka /pieca do komina pod kątem 45°.

#### WKK-CS DN / DC / 45 - Z s

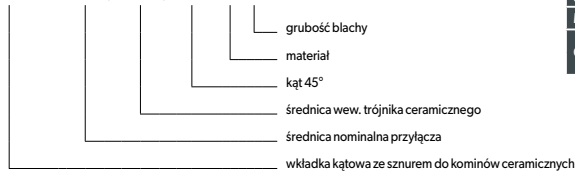

Przeznaczenie elementu	D	D - przewody dymowe
Materiał	Z	Z - bl. żaroodporna 1.4828
Grubość blachy s	8	8 - grubość blachy 0,8 mm
	1	1 - grubość blachy 1,0 mm

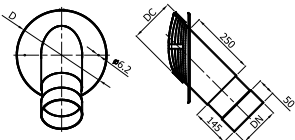

### 14. ZESTAW PRZYŁĄCZENIOWY DO KOMINÓW CERAMICZNYCH WKC

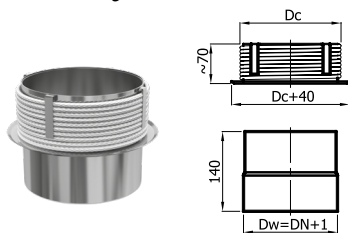

WKC

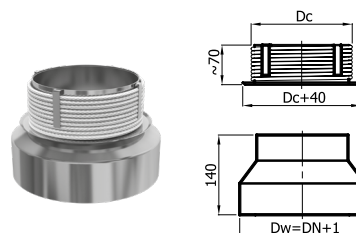

WKC-S

#### WKC DN / DC - m s

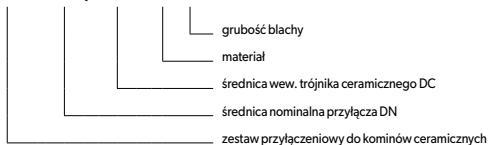

#### WKC DN / DC - m s - S

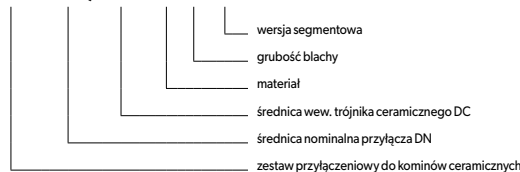

DN	DC									
	Średnice	ø120	ø130	ø140	ø150	ø160	ø180	ø200	ø225	ø250
ø120	WKC	WKC	WKC	WKC	WKC	WKC-S	WKC-S	WKC-S	WKC-S	WKC-S
ø130	WKC-S	WKC	WKC	WKC	WKC	WKC-S	WKC-S	WKC-S	WKC-S	WKC-S
ø140	WKC-S	WKC-S	WKC	WKC	WKC	WKC	WKC-S	WKC-S	WKC-S	WKC-S
ø150	WKC-S	WKC-S	WKC-S	WKC	WKC	WKC	WKC-S	WKC-S	WKC-S	WKC-S
ø160	WKC-S	WKC-S	WKC-S	WKC-S	WKC	WKC	WKC	WKC-S	WKC-S	WKC-S
ø180	WKC-S	WKC-S	WKC-S	WKC-S	WKC-S	WKC	WKC	WKC	WKC	WKC-S
ø200	WKC-S	WKC-S	WKC-S	WKC-S	WKC-S	WKC-S	WKC	WKC	WKC	WKC-S
ø225	WKC-S	WKC-S	WKC-S	WKC-S	WKC-S	WKC-S	WKC-S	WKC	WKC	WKC
ø250	WKC-S	WKC-S	WKC-S	WKC-S	WKC-S	WKC-S	WKC-S	WKC-S	WKC-S	WKC

Przeznaczenie elementu	D	D - przewody dymowe
Materiał	Z	Z - bl. żaroodporna 1.4828
Grubość blachy s	8	8 - grubość blachy 0,8 mm
	1	1 - grubość blachy 1,0 mm

Zestaw ten zabezpiecza trójniki kominów ceramicznych przed uszkodzeniem wywołanym rozszerzalnością cieplną podczas nagrzewania się elementów przyłącza.

### 15. ZŁĄCZKA KOMIN CERAMICZNY - RURA METALOWA RDZS



Średnica DN/DC	ø150/ø160	ø160/ø160	ø150/ø180	ø180/ø180	ø150/ø200	ø160/ø200	ø180/ø200	ø200/ø200
Dw1 (DN)	158	168	158	188	158	168	188	208
Dw2 (DC)	200	200	220	220	240	240	240	240
Waga [kg]	0.80	0.80	0.90	0.90	1.07	1.07	1.07	1.07

#### RDZS DN / DC - m s



Przeznaczenie elementu	D	D - przewody dymowe
Materiał	Z	Z - bl. żaroodporna 1.4828
Grubość blachy s	8	8 - grubość blachy 0,8 mm
	1	1 - grubość blachy 1,0 mm

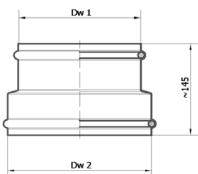

## 16. ZŁĄCZKA Z JEDNYM SZNUREM RDZS+1S

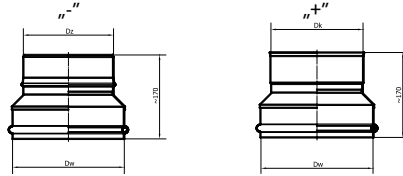

Średnica DN/DC	ø180 / ø180	ø200 / ø200
Dw (DC)	220.0	240.0
Dk (DN)	183.0	202.5
Dz (DN)	182.0	201.5
Waga [kg]	1.10	1.20

### RDZS ± DN / DC + 1S - m s

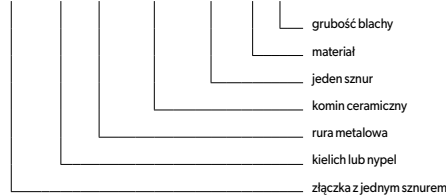

Przeznaczenie elementu	D	D - przewody dymowe
Materiał	Z	Z - bl. żaroodporna 1.4828
Grubość blachy s	8	8 - grubość blachy 0,8 mm
	1	1 - grubość blachy 1,0 mm

## 17. TRÓJNIK 90° TR/90

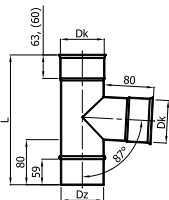

Średnica DN	ø80	ø100	ø110	ø120	ø130	ø140	ø150	ø160	ø180	ø200	ø225	ø250	ø300	ø350	ø400	ø450	ø500	dla s=0,6
Dz	80.2	100.9	112.1	123.2	132.8	140.7	151.9	161.4	182.1	201.2	226.7	252.2	301.6	350.9	401.9	451.2	502.2	
Dk	81.2	101.9	113.1	124.2	133.8	141.7	152.9	162.4	183.1	202.2	227.7	253.2	302.6	351.9	402.9	452.2	503.2	
L [mm]	230	270	270	270	280	300	300	330	350	360	380	420	500	500	600	600	650	
Waga [kg]	0.50	0.65	0.75	0.90	0.95	1.00	1.20	1.30	1.50	1.75	2.10	2.45	3.30	4.20	5.25	6.35	7.65	

### TR m x / 90 - m s

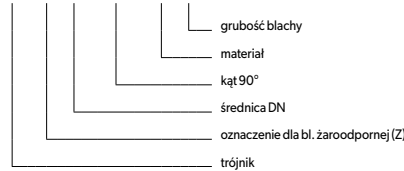

Przeznaczenie elementu	W	W	-	W - przewody wentylacyjne
	S	-	-	S - przewody spalinowe
Materiał	-	-	D	D - przewody dymowe
	CH	-	-	CH - bl. kwasoodporna 1.4404
	-	X	-	X - bl. kwasoodporna 1.4301
Grubość blachy s	-	-	Z	Z - bl. żaroodporna 1.4828
	5	-	-	5 - grubość blachy 0,5 mm
	6	6	-	6 - grubość blachy 0,6 mm
	8	8	8	8 - grubość blachy 0,8 mm
1	1	1	1 - grubość blachy 1,0 mm	

## 18. TRÓJNIK 45° TR/45

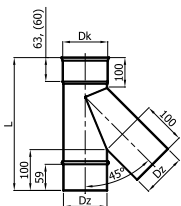

Średnica DN	ø80	ø100	ø110	ø120	ø130	ø140	ø150	ø160	ø180	ø200	ø225	ø250	ø300	ø350	ø400	ø450	ø500	dla s=0,6
Dz	80.2	100.9	112.1	123.2	132.8	140.7	151.9	161.4	182.1	201.2	226.7	252.2	301.6	350.9	401.9	451.2	502.2	
Dk	81.2	101.9	113.1	124.2	133.8	141.7	152.9	162.4	183.1	202.2	227.7	253.2	302.6	351.9	402.9	452.2	503.2	
L [mm]	315	340	340	375	385	350	400	425	455	480	520	550	625	695	765	835	910	
Waga [kg]	0.50	0.65	0.75	0.90	0.95	1.00	1.20	1.30	1.50	1.75	2.10	2.45	3.30	4.20	5.25	6.35	7.65	

### TR m x / 45 - m s

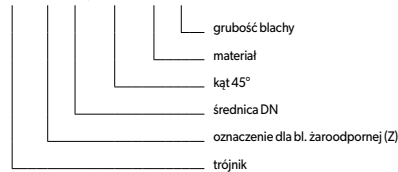

Przeznaczenie elementu	W	W	-	W - przewody wentylacyjne
	S	-	-	S - przewody spalinowe
Materiał	-	-	D	D - przewody dymowe
	CH	-	-	CH - bl. kwasoodporna 1.4404
	-	X	-	X - bl. kwasoodporna 1.4301
Grubość blachy s	-	-	Z	Z - bl. żaroodporna 1.4828
	5	-	-	5 - grubość blachy 0,5 mm
	6	6	-	6 - grubość blachy 0,6 mm
	8	8	8	8 - grubość blachy 0,8 mm
1	1	1	1 - grubość blachy 1,0 mm	

## 19. TRÓJNIK Z PRZEDŁUŻANĄ GARDZIELĄ

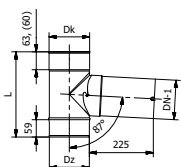

Średnica DN	ø100	ø120	ø130	ø140	ø150	ø160	ø180
Dz	100.8	123	132.6	140.8	151.8	161.4	182
Dk	101.8	124	133.6	141.6	152.8	162.2	182.8
L [mm]	270	280	280	300	300	320	350
Waga [kg]	0.60	0.80	0.85	1.20	1.10	1.40	1.65

### TRG x / 90 - m

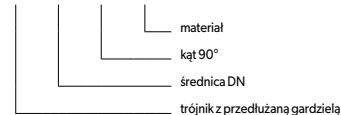

Przeznaczenie elementu	W	W - przewody wentylacyjne
S	S - przewody spalinowe	
Materiał	CH	CH - bl. kwasoodporna 1.4404
Grubość blachy s	5	5 - grubość blachy 0,5 mm
	6	6 - grubość blachy 0,6 mm

## 20. TRÓJNIK SIODŁOWY Z OPASKĄ



Średnica DN	ø100	ø120	ø130	ø150
L [mm]	220	240	250	250
Waga [kg]	0.35	0.45	0.50	0.55

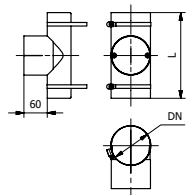

### TS DN-m

material  
średnica DN  
trójnik siodłowy z opaską

Przeznaczenie elementu	W	W - przewody wentylacyjne
	S	S - przewody spalinowe
Materiał	CH	CH - bl. kwasoodporna 1.4404
Grubość blachy s	6	6 - grubość blachy 0,6 mm

## 21. TRÓJNIK SIODŁOWY Z OPASKĄ Z PRZEDŁUŻANĄ GARDZIELĄ



Średnica DN	ø100	ø120	ø130	ø150
L [mm]	220	240	250	250
Waga [kg]	0.50	0.65	0.70	0.90

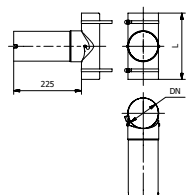

### TSII DN-m

material  
średnica DN  
trójnik siodłowy z opaską z przedłużaną gardzielą

Przeznaczenie elementu	W	W - przewody wentylacyjne
	S	S - przewody spalinowe
Materiał	CH	CH - bl. kwasoodporna 1.4404
Grubość blachy s	6	6 - grubość blachy 0,6 mm

## 22. RURA PROSTA Z REWIZJĄ RPR

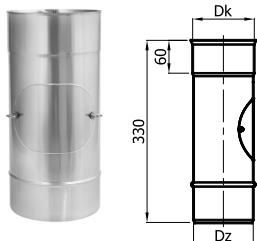

Średnica DN	ø80	ø100	ø110	ø120	ø130	ø140	ø150	ø160	ø180	ø200	ø225	ø250	ø300	ø350	ø400	ø450	ø500
Dz	80.2	100.9	112.1	123.2	132.8	140.7	151.9	161.4	182.1	201.2	226.7	252.2	301.6	350.9	401.9	451.2	502.2
Dk	81.2	101.9	113.1	124.2	133.8	141.7	152.9	162.4	183.1	202.2	227.7	253.2	302.6	351.9	402.9	452.2	503.2
Waga [kg]	0.40	0.50	0.55	0.60	0.66	0.70	0.75	0.80	0.90	1.00	1.13	1.27	1.52	1.76	2.02	2.27	2.52

dla s=0,6

### RPR m x - m s

grubość blachy  
material  
średnica DN  
oznaczenie dla bl. żaroodpornej (Z)  
rura prosta z rewizją

Przeznaczenie elementu	W	W	-	W - przewody wentylacyjne
	S	-	-	S - przewody spalinowe
Materiał	-	-	D	D - przewody dymowe
	CH	-	-	CH - bl. kwasoodporna 1.4404
Grubość blachy s	-	X	-	X - bl. kwasoodporna 1.4301
	-	-	Z	Z - bl. żaroodporna 1.4828
	5	-	-	5 - grubość blachy 0,5 mm
	6	6	-	6 - grubość blachy 0,6 mm
	8	8	8	8 - grubość blachy 0,8 mm
	1	1	1	1 - grubość blachy 1,0 mm

## 23. WYCZYSTKA WCR

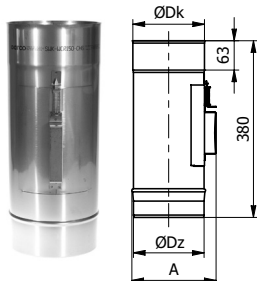

Średnica DN	ø80	ø100	ø110	ø120	ø130	ø140	ø150	ø160	ø180	ø200	ø225	ø250	ø300	ø350	ø400	ø450	ø500
Dz	80.2	100.9	112.1	123.2	132.8	140.7	151.9	161.4	182.1	201.2	226.7	252.2	301.6	350.9	401.9	451.2	502.2
Dk	81.2	101.9	113.1	124.2	133.8	141.7	152.9	162.4	183.1	202.2	227.7	253.2	302.6	351.9	402.9	452.2	503.2
Waga [kg]	0.40	0.50	0.55	0.60	0.66	0.70	0.75	0.80	0.90	1.00	1.13	1.27	1.52	1.76	2.02	2.27	2.52

dla s=0,6

### RPR m x - m s

grubość blachy  
material  
średnica DN  
oznaczenie dla bl. żaroodpornej (Z)  
wyczystka

Przeznaczenie elementu	W	W	-	W - przewody wentylacyjne
	S	-	-	S - przewody spalinowe
Materiał	-	-	D	D - przewody dymowe
	CH	-	-	CH - bl. kwasoodporna 1.4404
Grubość blachy s	-	X	-	X - bl. kwasoodporna 1.4301
	-	-	Z	Z - bl. żaroodporna 1.4828
	5	-	-	5 - grubość blachy 0,5 mm
	6	6	-	6 - grubość blachy 0,6 mm
	8	8	8	8 - grubość blachy 0,8 mm
	1	1	1	1 - grubość blachy 1,0 mm



## 24. WYCZYSTKA WC

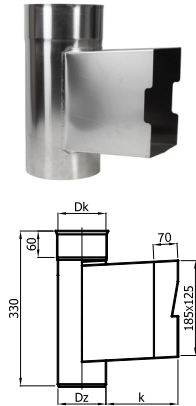

Średnica DN	ø80	ø100	ø110	ø120	ø130	ø140	ø150	ø160	ø180	ø200	ø225	ø250	ø300	ø350	ø400	ø450	ø500
Dz	80.2	100.9	112.1	123.2	132.8	140.7	151.9	161.4	182.1	201.2	226.7	252.2	301.6	350.9	401.9	451.2	502.2
Dk	81.2	101.9	113.1	124.2	133.8	141.7	152.9	162.4	183.1	202.2	227.7	253.2	302.6	351.9	402.9	452.2	503.2
k	170	160	155	150	145	140	135	155	145	135	157	145	145	145	145	145	145
Waga [kg]	0.90	1.00	1.05	1.10	1.10	1.10	1.15	1.30	1.35	1.40	1.60	1.70	1.95	2.20	2.45	2.70	2.95

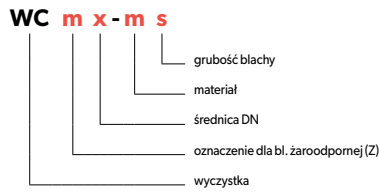

Przeznaczenie elementu	W	W	-	W - przewody wentylacyjne
	S	-	-	S
Materiał	-	-	D	D - przewody dymowe
	CH	-	-	CH - bl. kwasoodporna 1.4404
Grubość blachy s	-	X	-	X - bl. kwasoodporna 1.4301
	-	-	Z	Z - bl. żaroodporna 1.4828
	5	-	-	5 - grubość blachy 0,5 mm
	6	6	-	6 - grubość blachy 0,6 mm
	8	8	8	8 - grubość blachy 0,8 mm
	1	1	1	1 - grubość blachy 1,0 mm

## 25. PRZEDŁUŻENIE GARDZIELI WYCZYSTKI PW

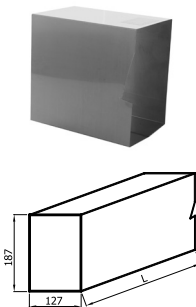

Długość L [mm]	200	300	500	1000
Waga [kg]	0.60	0.90	1.50	2.95

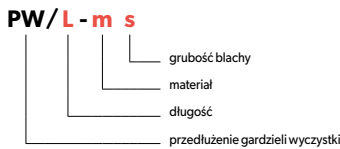

Przeznaczenie elementu	W	W	-	W - przewody wentylacyjne
	S	-	-	S
Materiał	-	-	D	D - przewody dymowe
	CH	-	-	CH - bl. kwasoodporna 1.4404
Grubość blachy s	-	X	-	X - bl. kwasoodporna 1.4301
	-	-	Z	Z - bl. żaroodporna 1.4828
	5	-	-	5 - grubość blachy 0,5 mm
	6	6	-	6 - grubość blachy 0,6 mm
	8	8	8	8 - grubość blachy 0,8 mm
	1	1	1	1 - grubość blachy 1,0 mm

## 26. DASZEK KOMINOWY DK

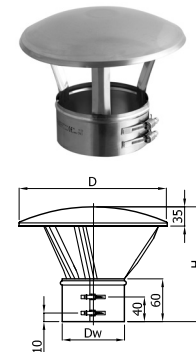

Średnica DN	ø80	ø100	ø110	ø120	ø130	ø140	ø150	ø160	ø180	ø200
Dw	80.2	100.9	112.1	123.2	132.8	140.7	151.9	161.4	182.1	201.2
D	160	220	220	250	250	290	290	290	290	350
H	145	180	180	180	200	200	200	200	200	220
Waga [kg]	0.30	0.33	0.34	0.35	0.36	0.37	0.51	0.52	0.54	0.56

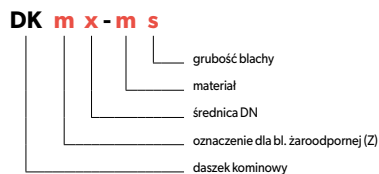

Przeznaczenie elementu	W	W	-	W - przewody wentylacyjne
	S	-	-	S
Materiał	-	-	D	D - przewody dymowe
	CH	-	-	CH - bl. kwasoodporna 1.4404
Grubość blachy s	-	X	-	X - bl. kwasoodporna 1.4301
	-	-	Z	Z - bl. żaroodporna 1.4828
	5	-	-	5 - grubość blachy 0,5 mm
	6	6	-	6 - grubość blachy 0,6 mm
	8	8	8	8 - grubość blachy 0,8 mm
	1	1	1	1 - grubość blachy 1,0 mm

## 27. DASZEK KOMINOWY DK

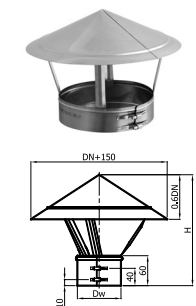

Średnica DN	ø225	ø250	ø300	ø350	ø400	ø450	ø500
Dw	226.7	252.2	301.6	350.9	401.9	451.2	502.2
H	330	360	420	480	540	600	660
Waga [kg]	1.05	1.25	1.60	2.00	2.45	2.95	3.45

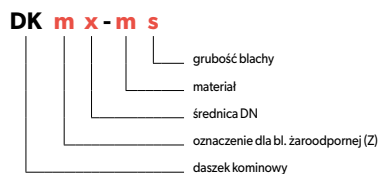

Przeznaczenie elementu	W	W	-	W - przewody wentylacyjne
	S	-	-	S
Materiał	-	-	D	D - przewody dymowe
	CH	-	-	CH - bl. kwasoodporna 1.4404
Grubość blachy s	-	X	-	X - bl. kwasoodporna 1.4301
	-	-	Z	Z - bl. żaroodporna 1.4828
	-	6	-	6 - grubość blachy 0,6 mm
	8	8	8	8 - grubość blachy 0,8 mm
	1	1	1	1 - grubość blachy 1,0 mm

## 28. DASZEK KOMINOWY Z ZAPINKĄ DK/Z

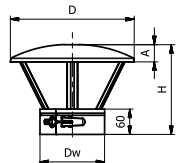

Średnica DN	ø80	ø100	ø110	ø120	ø130	ø140	ø150	ø160	ø180	ø200	dł.s=0,6
Dw	80.2	100.9	112.1	123.2	132.8	140.7	151.9	161.4	182.1	201.2	
D	160	220	220	250	250	290	290	290	290	350	
H	145	180	180	180	180	200	200	200	200	220	
Waga [kg]	0.30	0.33	0.34	0.35	0.36	0.37	0.51	0.52	0.54	0.56	

Przeznaczenie elementu	W	W	-	W - przewody wentylacyjne
	S	-	-	-
Material	-	-	D	D - przewody dymowe
	CH	-	-	CH - bl. kwasoodporna 1.4404
Grubość blachy s	-	X	-	X - bl. kwasoodporna 1.4301
	-	-	Z	Z - bl. żaroodporna 1.4828
	5	-	-	5 - grubość blachy 0,5 mm
	6	6	8	6 - grubość blachy 0,6 mm
-	8	8	8 - grubość blachy 0,8 mm	
-	1	1	1 - grubość blachy 1,0 mm	

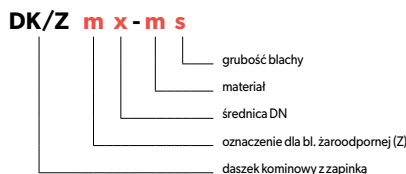

## 29. DASZEK DO RUR ELASTYCZNYCH CHROMONIKLOWYCH DKST

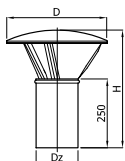

Średnica DN	ø80	ø100	ø110	ø120	ø130	ø140	ø150	ø160	ø180	ø200	dł.s=0,6
Dz	80.2	100.9	112.1	123.2	132.8	140.7	151.9	161.4	182.1	201.2	
D	160	220	220	250	290	290	290	290	290	350	
H	365	380	385	390	405	410	415	415	420	450	
Waga [kg]	0.50	0.60	0.65	0.70	0.75	0.80	0.95	1.00	1.05	1.10	

Przeznaczenie elementu	W	W	-	W - przewody wentylacyjne
	S	-	-	-
Material	CH	-	-	CH - bl. kwasoodporna 1.4404
	-	-	-	-
Grubość blachy s	5	-	-	5 - grubość blachy 0,5 mm
	6	6	6	6 - grubość blachy 0,6 mm

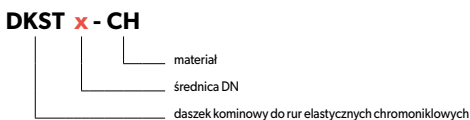

## 30. MISKA PIONOWA MSP

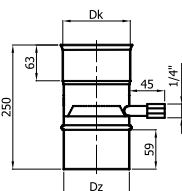

Średnica DN	ø80	ø100	ø110	ø120	ø130	ø140	ø150	ø160	ø180	ø200	ø225	ø250	ø300	ø350	ø400	ø450	ø500	dł.s=0,6
Dz	80.2	100.9	112.1	123.2	132.8	140.7	151.9	161.4	182.1	201.2	226.7	252.2	301.6	350.9	401.9	451.2	502.2	
Dk	81.1	101.8	113.0	124.1	133.7	141.7	152.9	162.4	183.1	202.2	227.7	253.2	303.1	352.4	403.4	452.7	503.7	
Waga [kg]	0.35	0.45	0.50	0.50	0.55	0.65	0.70	0.75	0.85	0.90	1.00	1.10	1.30	1.50	1.75	1.95	2.15	

Przeznaczenie elementu	W	W	-	W - przewody wentylacyjne
	S	-	-	-
Material	-	-	D	D - przewody dymowe
	CH	-	-	CH - bl. kwasoodporna 1.4404
Grubość blachy s	-	X	-	X - bl. kwasoodporna 1.4301
	-	-	Z	Z - bl. żaroodporna 1.4828
	5	-	-	5 - grubość blachy 0,5 mm
	6	6	6	6 - grubość blachy 0,6 mm
8	8	8	8 - grubość blachy 0,8 mm	
1	1	1	1 - grubość blachy 1,0 mm	

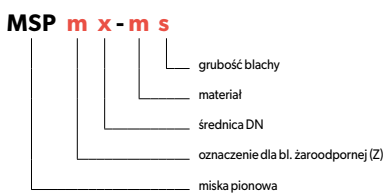

## 31. PŁYTA DACHOWA PD

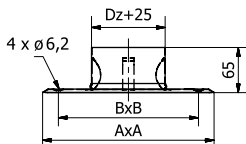

Średnica DN	ø80	ø100	ø110	ø120	ø130	ø140	ø150	ø160	ø180	ø200	ø225	ø250	ø300	ø350	ø400	ø450	ø500	dł.s=0,6 (0,5)
Dz [mm]	80.2	100.9	112.1	123.2	132.8	140.7	151.9	161.4	182.1	201.2	226.7	252.2	301.6	350.9	401.9	451.2	502.2	
A [mm]	250	250	250	250	250	300	300	300	330	330	350	400	450	500	550	600	650	
B [mm]	200	200	200	200	200	200	250	250	280	280	300	350	400	450	500	550	600	
Waga [kg]	0.35	0.40	0.40	0.40	0.40	0.40	0.50	0.50	0.60	0.60	0.65	0.80	0.95	1.10	1.25	1.40	1.55	

Przeznaczenie elementu	W	W	-	W - przewody wentylacyjne
	S	-	-	-
Material	D	-	-	D - przewody dymowe
	X	-	-	X - bl. kwasoodporna 1.4301
Grubość blachy s	6	-	-	6 - grubość blachy 0,6 mm

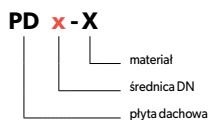

## 32. KOŁNIERZ PRZECIWDZESZCZOWY KPD

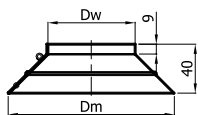

Średnica DN	ø80	ø100	ø110	ø120	ø130	ø140	ø150	ø160	ø180	ø200	ø225	ø250	ø280	ø300	ø350	ø400	ø450	ø500	ø550	ø600	dł.s=0,6 (0,5)
Dw [mm]	79.0	99.7	110.9	122.0	131.6	139.5	150.7	160.2	180.9	200.0	225.5	251.0	279	300.4	349.7	400.7	450.0	501.0	550	600	
Dm [mm]	151	172	183	194	204	212	223	232	253	272	326	350	379	400	450	501	550	601	650	700	
Waga [kg]	0.14	0.16	0.17	0.18	0.18	0.19	0.20	0.21	0.23	0.25	0.29	0.31	0.37	0.36	0.41	0.45	0.50	0.54	0.6	0.65	

Przeznaczenie elementu	W	W	-	W - przewody wentylacyjne
	S	-	-	-
Material	D	-	-	D - przewody dymowe
	X	-	-	X - bl. kwasoodporna 1.4301
Grubość blachy s	6	-	-	6 - grubość blachy 0,6 mm



### 33. MISKA Z ODPROWADZENIEM KONDENSATU MS

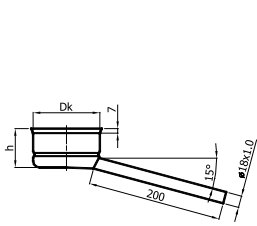

Miska	I		II		III		IV										dł. s=0,6	
Średnica DN	ø80	ø100	ø110	ø120	ø130	ø140	ø150	ø160	ø180	ø200	ø225	ø250	ø300	ø350	ø400	ø450		ø500
Dk [mm]	81	102	113	123	134	142	152	166	183	202	228	253	303	355	404	453		504
h [mm]	60	60	60	57	55	60	52	45	41	43	60	60	60	60	60	60		60
Waga [kg]	0.20	0.25	0.25	0.30	0.30	0.30	0.35	0.40	0.50	0.60	0.60	0.70	0.85	1.05	1.35	1.60	1.85	

#### MS x - CH

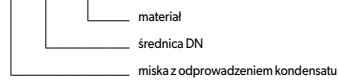

Przeznaczenie elementu	W	W - przewody wentylacyjne
	S	S - przewody spalinowe
	D	D - przewody dymowe
Material	CH	CH - bl. kwasoodporna 1.4404

### 34. MISKA Z ODPLYWEM PIONOWYM MS

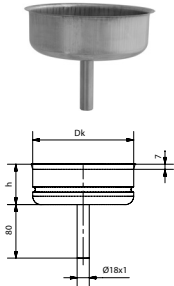

Średnica DN	ø80	ø100	ø110	ø120	ø130	ø140	ø150	ø160	ø180	ø200	ø225	ø250	ø300	ø350	ø400	ø450	ø500	dł. s=0,6
Dk [mm]	81	102	113	123	134	142	152	166	183	202	228	253	303	355	404	453	504	
h [mm]	60	60	60	57	55	60	52	45	41	43	60	60	60	60	60	60	60	
Waga [kg]	0.20	0.25	0.25	0.30	0.30	0.30	0.35	0.40	0.50	0.60	0.60	0.70	0.85	1.05	1.35	1.60	1.85	

#### MS x - CH - P

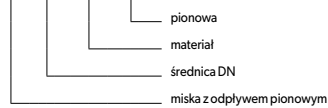

Przeznaczenie elementu	W	W - przewody wentylacyjne
	S	S - przewody spalinowe
	D	D - przewody dymowe
Material	CH	CH - bl. kwasoodporna 1.4404

### 35. MISKA Z SYFONEM MSF

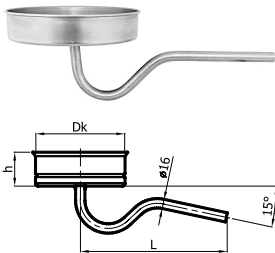

Średnica DN	ø80	ø100	ø110	ø120	ø130	ø140	ø150	ø160	ø180	ø200	ø225	ø250	ø300	ø350	ø400	ø450	ø500	dł. s=0,6
Dk [mm]	81	102	113	123	134	142	152	166	183	202	228	253	303	355	404	453	504	
L [mm]	230	230	230	230	230	230	260	260	260	260	wg indywidualnego zamówienia							
h [mm]	60	60	60	57	55	60	52	45	41	43	60	60	60	60	60	60	60	
Waga [kg]	0.20	0.25	0.25	0.30	0.30	0.30	0.35	0.40	0.50	0.60	0.60	0.70	0.85	1.05	1.35	1.60	1.85	

#### MSF x - CH

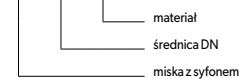

Przeznaczenie elementu	W	W - przewody wentylacyjne
	S	S - przewody spalinowe
	D	D - przewody dymowe
Material	CH	CH - bl. kwasoodporna 1.4404

### 36. OBEJMA USTALAJĄCA OU

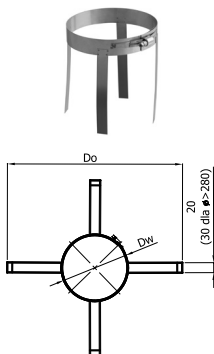

Średnica DN	ø60	ø80	ø100	ø110	ø120	ø130	ø140	ø150	ø160	ø180	ø200	ø225	ø250	ø300	ø350	ø400	ø450	ø500	dł. s=0,6 (0,5)
Do [mm]	480	480	500	512	523	532	540	552	561	582	602	626	652	702	752	802	852	902	
Dw [mm]	60.4	80.2	100.9	112.1	123.2	132.8	140.7	151.9	161.4	182.1	201.2	226.7	252.2	301.6	350.9	401.9	451.2	502.2	
Waga [kg]	0.10	0.10	0.10	0.10	0.10	0.10	0.10	0.10	0.10	0.15	0.15	0.15	0.15	0.20	0.20	0.20	0.20	0.25	

#### OU x - X

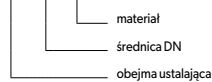

Przeznaczenie elementu	W	W - przewody wentylacyjne
	S	S - przewody spalinowe
	D	D - przewody dymowe
Material	X	X - bl. kwasoodporna 1.4301
Grubość blachy s	6	6 - grubość blachy 0,6 mm

### 37. SZYBER KOMINOWY SZK

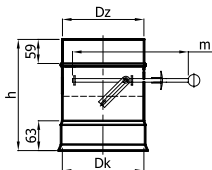

**SZK m x - m s**

- grubość blachy
- materiał
- średnica DN
- oznaczenie dla bl. żaroodpornej (Z)
- szyber kominowy

Średnica DN	ø120	ø130	ø140	ø150	ø160	ø180	ø200	ø225	ø250	ø300
Dz	123.2	132.8	140.7	151.9	161.4	182.1	201.2	226.7	252.2	301.6
Dk	124.2	133.8	141.7	152.9	162.4	183.1	202.2	227.7	253.2	302.6
h [mm]	220	230	240	250	260	280	300	325	350	400
m [mm]	660	660	660	800	800	800	800	800	800	800
Waga [kg]	1.45	1.55	1.65	1.80	1.90	2.15	2.45	2.85	3.30	4.30

Przeznaczenie elementu	W	-	W - przewody wentylacyjne
	S	-	S - przewody spalinowe
	-	D	D - przewody dymowe
Materiał	CH	-	CH - bl. kwasoodporna 1.4404
	-	Z	Z - bl. żaroodporna 1.4828
Grubość blachy s	8	8	8 - grubość blachy 0,8 mm
	1	1	1 - grubość blachy 1,0 mm

### 38. SZYBER KOMINOWY PROSTY SZK-REG

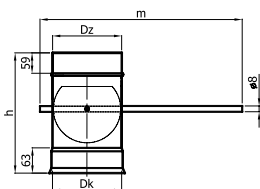

**SZK m x - m s - REG**

- pokrętło do regulacji
- grubość blachy
- materiał
- średnica DN
- oznaczenie dla bl. żaroodpornej (Z)
- szyber kominowy prosty

Średnica DN	ø120	ø130	ø140	ø150	ø160	ø180	ø200	ø225	ø250	ø300
Dz	123.2	132.8	140.7	151.9	161.4	182.1	201.2	226.7	252.2	301.6
Dk	124.2	133.8	141.7	152.9	162.4	183.1	202.2	227.7	253.2	302.6
h [mm]	220	230	240	250	260	280	300	325	350	400
m [mm]	690	690	690	690	690	690	690	690	690	690
Waga [kg]	1.25	1.35	1.45	1.60	1.70	1.95	2.25	2.65	3.10	4.10

Przeznaczenie elementu	W	-	W - przewody wentylacyjne
	S	-	S - przewody spalinowe
	-	D	D - przewody dymowe
Materiał	CH	-	CH - bl. kwasoodporna 1.4404
	-	Z	Z - bl. żaroodporna 1.4828
Grubość blachy s	8	8	8 - grubość blachy 0,8 mm
	1	1	1 - grubość blachy 1,0 mm

**Osprzęt dodatkowy - pokrętła szybra na ostatnich stronach.**

### 39. PODPORA POŚREDNIA PP

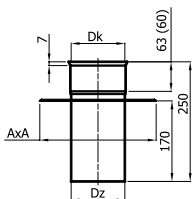
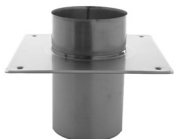

**PP m x - m s**

- grubość blachy
- materiał
- średnica DN
- oznaczenie dla bl. żaroodpornej (Z)
- podpora pośrednia

Średnica DN	ø80	ø100	ø110	ø120	ø130	ø140	ø150	ø160	ø180	ø200	ø225	ø250	ø300	ø350	ø400	ø450	ø500
Dz [mm]	80.2	100.9	112.1	123.2	132.8	140.7	151.9	161.4	182.1	201.2	226.7	252.2	301.6	350.9	401.9	451.2	502.2
Dk [mm]	81.2	101.9	113.1	124.2	133.8	141.7	152.9	162.4	183.1	202.2	227.7	253.2	302.6	351.9	402.9	452.2	503.2
A [mm]	250	250	250	250	250	300	300	300	300	330	350	400	450	550	550	600	650
Waga [kg]	0.75	0.80	0.85	0.87	0.90	0.95	1.10	1.15	1.20	1.35	1.50	1.85	2.20	2.55	2.90	3.30	3.70

Przeznaczenie elementu	W	W	-	W - przewody wentylacyjne
	S	-	-	S - przewody spalinowe
	-	-	D	D - przewody dymowe
Materiał	CH	-	-	CH - bl. kwasoodporna 1.4404
	-	X	-	X - bl. kwasoodporna 1.4301
	-	-	Z	Z - bl. żaroodporna 1.4828
Grubość blachy s	5	-	-	5 - grubość blachy 0,5 mm
	6	6	-	6 - grubość blachy 0,6 mm
	8	8	8	8 - grubość blachy 0,8 mm
	1	1	1	1 - grubość blachy 1,0 mm

### 40. RURA TELESKOPOWA RT

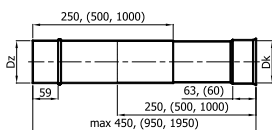

**RT m x / 2xL - m s**

- grubość blachy
- materiał
- długość, na przykład 2x250
- średnica DN
- oznaczenie dla bl. żaroodpornej (Z)
- rura teleskopowa

Średnica DN	ø80	ø100	ø110	ø120	ø130	ø140	ø150	ø160	ø180	ø200	ø225	ø250	ø300	ø350	ø400	ø450	ø500
Dz	80.2	100.9	112.1	123.2	132.8	140.7	151.9	161.4	182.1	201.2	226.7	252.2	301.6	350.9	401.9	451.2	502.2
Dk	81.2	101.9	113.1	124.2	133.8	141.7	152.9	162.4	183.1	202.2	227.7	253.2	302.6	351.9	402.9	452.2	503.2
Waga [kg]	0.60	0.76	0.84	0.93	1.00	1.06	1.14	1.21	1.37	1.51	1.70	1.90	2.27	2.64	3.03	3.40	3.78

Przeznaczenie elementu	W	W	-	W - przewody wentylacyjne
	S	-	-	S - przewody spalinowe
	-	-	D	D - przewody dymowe
Materiał	CH	-	-	CH - bl. kwasoodporna 1.4404
	-	X	-	X - bl. kwasoodporna 1.4301
	-	-	Z	Z - bl. żaroodporna 1.4828
Grubość blachy s	5	-	-	5 - grubość blachy 0,5 mm
	6	6	-	6 - grubość blachy 0,6 mm
	8	8	8	8 - grubość blachy 0,8 mm
	1	1	1	1 - grubość blachy 1,0 mm

### 41. KOLANO STAŁE 90° Z REWIZJĄ KSR/90

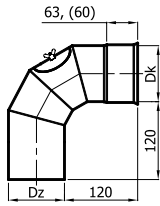

Średnica DN	ø80	ø100	ø110	ø120	ø130	ø140	ø150	ø160	ø180	ø200	ø225	ø250	ø300	ø350	ø400	ø450	ø500
Dz [mm]	80.2	100.9	112.1	123.2	132.8	140.7	151.9	161.4	182.1	201.2	226.7	252.2	301.6	350.9	401.9	451.2	502.2
Dk [mm]	81.2	101.9	113.1	124.2	133.8	141.7	152.9	162.4	183.1	202.2	227.7	253.2	302.6	351.9	402.9	452.2	503.2
Waga [kg]	0.32	0.48	0.54	0.62	0.66	0.74	0.80	0.97	1.10	1.21	1.36	1.82	2.27	2.64	3.75	4.55	5.44

dla s=0,6

#### KSR m x / 90 - m s

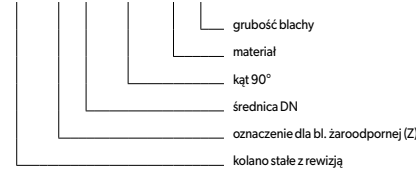

Przeznaczenie elementu	W	W	-	W - przewody wentylacyjne
	S	-	-	S - przewody spalinowe
Materiał	-	-	D	D - przewody dymowe
	CH	-	-	CH - bl. kwasoodporna 1.4404
	-	X	-	X - bl. kwasoodporna 1.4301
Grubość blachy s	-	-	Z	Z - bl. żaroodporna 1.4828
	5	-	-	5 - grubość blachy 0,5 mm
	6	6	-	6 - grubość blachy 0,6 mm
	8	8	8	8 - grubość blachy 0,8 mm
	1	1	1	1 - grubość blachy 1,0 mm

### 42. KOLANO STAŁE 90° KS/90

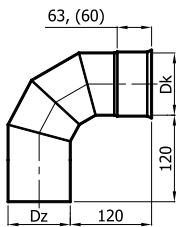

Średnica DN	ø80	ø100	ø110	ø120	ø130	ø140	ø150	ø160	ø180	ø200	ø225	ø250	ø300	ø350	ø400	ø450	ø500
Dz [mm]	80.2	100.9	112.1	123.2	132.8	140.7	151.9	161.4	182.1	201.2	226.7	252.2	301.6	350.9	401.9	451.2	502.2
Dk [mm]	81.2	101.9	113.1	124.2	133.8	141.7	152.9	162.4	183.1	202.2	227.7	253.2	302.6	351.9	402.9	452.2	503.2
Waga [kg]	0.32	0.48	0.54	0.62	0.66	0.74	0.80	0.97	1.10	1.21	1.36	1.82	2.27	2.64	3.75	4.55	5.44

dla s=0,6

#### KS m x / 90 - m s

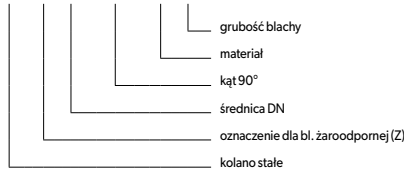

Przeznaczenie elementu	W	W	-	W - przewody wentylacyjne
	S	-	-	S - przewody spalinowe
Materiał	-	-	D	D - przewody dymowe
	CH	-	-	CH - bl. kwasoodporna 1.4404
	-	X	-	X - bl. kwasoodporna 1.4301
Grubość blachy s	-	-	Z	Z - bl. żaroodporna 1.4828
	5	-	-	5 - grubość blachy 0,5 mm
	6	6	-	6 - grubość blachy 0,6 mm
	8	8	8	8 - grubość blachy 0,8 mm
	1	1	1	1 - grubość blachy 1,0 mm

### 43. KOLANO STAŁE 45° KS/45

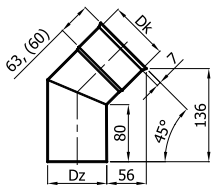

Średnica DN	ø80	ø100	ø110	ø120	ø130	ø140	ø150	ø160	ø180	ø200	ø225	ø250	ø300	ø350	ø400	ø450	ø500
Dz [mm]	80.2	100.9	112.1	123.2	132.8	140.7	151.9	161.4	182.1	201.2	226.7	252.2	301.6	350.9	401.9	451.2	502.2
Dk [mm]	81.2	101.9	113.1	124.2	133.8	141.7	152.9	162.4	183.1	202.2	227.7	253.2	302.6	351.9	402.9	452.2	503.2
Waga [kg]	0.25	0.35	0.40	0.45	0.50	0.50	0.55	0.60	0.70	0.80	0.95	1.10	1.40	1.70	2.10	2.50	2.95

dla s=0,6

#### KS m x / 45 - m s

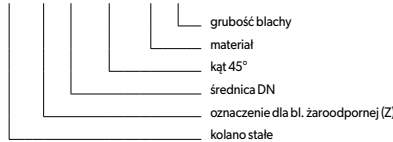

Przeznaczenie elementu	W	W	-	W - przewody wentylacyjne
	S	-	-	S - przewody spalinowe
Materiał	-	-	D	D - przewody dymowe
	CH	-	-	CH - bl. kwasoodporna 1.4404
	-	X	-	X - bl. kwasoodporna 1.4301
Grubość blachy s	-	-	Z	Z - bl. żaroodporna 1.4828
	5	-	-	5 - grubość blachy 0,5 mm
	6	6	-	6 - grubość blachy 0,6 mm
	8	8	8	8 - grubość blachy 0,8 mm
	1	1	1	1 - grubość blachy 1,0 mm

### 44. KOLANO STAŁE 30° KS/30

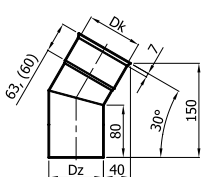

Średnica DN	ø80	ø100	ø110	ø120	ø130	ø140	ø150	ø160	ø180	ø200	ø225	ø250	ø300	ø350	ø400	ø450	ø500
Dz [mm]	80.2	100.9	112.1	123.2	132.8	140.7	151.9	161.4	182.1	201.2	226.7	252.2	301.6	350.9	401.9	451.2	502.2
Dk [mm]	81.2	101.9	113.1	124.2	133.8	141.7	152.9	162.4	183.1	202.2	227.7	253.2	302.6	351.9	402.9	452.2	503.2
Waga [kg]	0.25	0.30	0.35	0.40	0.45	0.45	0.50	0.55	0.65	0.70	0.80	0.95	1.20	1.45	1.75	2.05	2.40

dla s=0,6

#### KS m x / 30 - m s

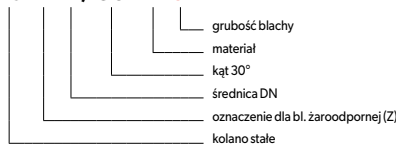

Przeznaczenie elementu	W	W	-	W - przewody wentylacyjne
	S	-	-	S - przewody spalinowe
Materiał	-	-	D	D - przewody dymowe
	CH	-	-	CH - bl. kwasoodporna 1.4404
	-	X	-	X - bl. kwasoodporna 1.4301
Grubość blachy s	-	-	Z	Z - bl. żaroodporna 1.4828
	5	-	-	5 - grubość blachy 0,5 mm
	6	6	-	6 - grubość blachy 0,6 mm
	8	8	8	8 - grubość blachy 0,8 mm
	1	1	1	1 - grubość blachy 1,0 mm

### 45. KOLANO NASTAWNE 90° KN/90

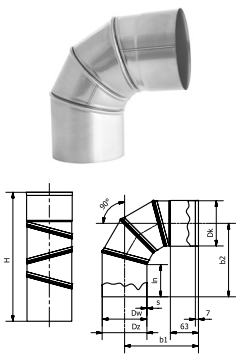

Średnica DN	ø80	ø100	ø110	ø120	ø125	ø130	ø140	ø150	ø160	ø180	ø200	ø225	ø250
Dw [mm]	79.1	99.8	110.9	122	126.1	131.6	139.5	150.6	160.2	180.8	199.9	225.4	250.9
Dz [mm]	80.1	100.8	111.9	123	127.1	132.6	140.7	151.8	161.4	182	201.1	226.6	252.1
Dk [mm]	81.1	101.8	112.9	124	128.1	133.6	141.7	152.8	162.4	183	202.1	227.6	253.1
b1 [mm]	156	166	170	175	177	180	184	190	194	205	214	227	239
b2 [mm]	155	165	163	166	172	170	181	178	202	205	210	227	244
H [mm]	274	290	290	297	304	304	317	317	344	354	364	389	414
In [mm]	73	72	67	64	68	64	70	61	80	74	68	73	78
Waga [kg]	0.28	0.38	0.42	0.47	0.49	0.52	0.69	0.74	0.85	0.99	1.12	1.35	1.59

dla s=0,6

#### KN m x / 90 - m s

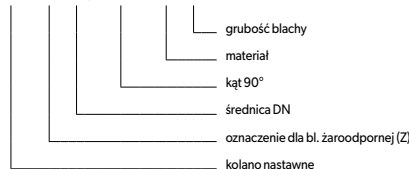

Przeznaczenie elementu	W	W	W - przewody wentylacyjne
	S	-	S - przewody spalinowe
	-	-	D - przewody dymowe
Materiał	CH	-	CH - bl. kwasoodporna 1.4404
	-	X	X - bl. kwasoodporna 1.4301
	-	Z	Z - bl. żaroodporna 1.4828
Grubość blachy s	5	5	5 - grubość blachy 0,5 mm
	6	6	6 - grubość blachy 0,6 mm

### 46. KOLANO NASTAWNE 30° KN/30

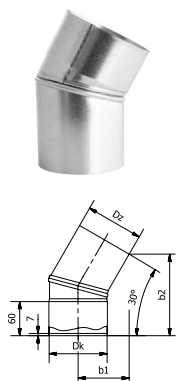

Średnica DN	ø80	ø100	ø110	ø120	ø130	ø140	ø150	ø160	ø180	ø200
b1 [mm]	78	91	97	103	108	113	120	126	142	158
b2 [mm]	143	152	153	155	157	160	162	169	191	215
Waga [kg]	0.17	0.23	0.27	0.31	0.35	0.38	0.42	0.46	0.59	0.72

dla s=0,6

#### KN m x / 30 - m s

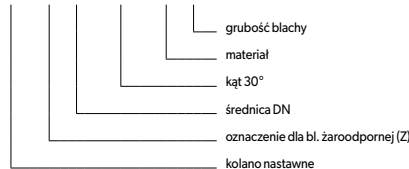

Przeznaczenie elementu	W	W	W - przewody wentylacyjne
	S	-	S - przewody spalinowe
	-	-	D - przewody dymowe
Materiał	CH	-	CH - bl. kwasoodporna 1.4404
	-	X	X - bl. kwasoodporna 1.4301
	-	Z	Z - bl. żaroodporna 1.4828
Grubość blachy s	5	5	5 - grubość blachy 0,5 mm
	6	6	6 - grubość blachy 0,6 mm

### 47. KOLANO NASTAWNE Z OPASKĄ I REWIZJĄ 90° KNSZR/90-3 SEG

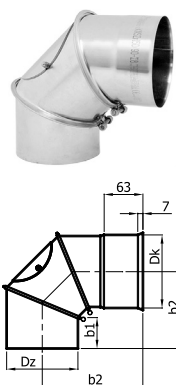

Średnica DN	ø120	ø130	ø150	ø160	ø180	ø200	ø225	ø250
Dz [mm]	123.2	132.8	151.9	161.4	182.1	201.2	226.7	252.2
Dk [mm]	124.2	133.8	152.9	162.4	183.1	202.2	227.7	253.0
b1 [mm]	70	70	70	70	70	70	70	70
b2 [mm]	205	205	210	205	205	220	205	220
Waga [kg]	0.62	0.66	0.80	0.97	1.10	1.21	1.36	1.82

dla s=0,6

#### KNS Z r x / 90 - m s -3seg

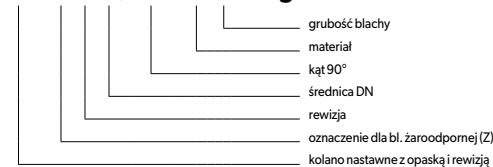

Przeznaczenie elementu	W	-	W - przewody wentylacyjne
	S	-	S - przewody spalinowe
	-	D	D - przewody dymowe
Materiał	CH	-	CH - bl. kwasoodporna 1.4404
	-	Z	Z - bl. żaroodporna 1.4828
	8	8	8 - grubość blachy 0,8 mm
Grubość blachy s	1	1	1 - grubość blachy 1,0 mm

### 48. KOLANO NASTAWNE Z OPASKĄ 90° KNS/90 (Ø120÷Ø200)-4 SEG

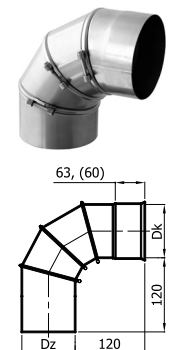

Średnica DN	ø120	ø130	ø140	ø150	ø160	ø180	ø200
Dz [mm]	123.2	132.8	140.7	151.9	161.4	182.1	201.2
Dk [mm]	124.2	133.8	141.7	152.9	162.4	183.1	202.2
Waga [kg]	0.62	0.66	0.74	0.80	0.97	1.10	1.21

dla s=0,5

#### KNS m x / 90 - m s -4seg

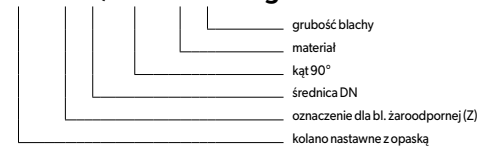

Przeznaczenie elementu	W	W	W - przewody wentylacyjne
	S	-	S - przewody spalinowe
	CH	-	CH - bl. kwasoodporna 1.4404
Materiał	-	X	X - bl. kwasoodporna 1.4301
	5	-	5 - grubość blachy 0,5 mm
	6	6	6 - grubość blachy 0,6 mm

### 49. KOLANO NASTAWNE Z OPASKĄ 90° KNS/90 (Ø300÷Ø500)-4 SEG

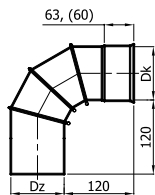

Średnica DN	ø300	ø350	ø400	ø450	ø500	dł.s=0,6
Dz [mm]	301.6	350.9	401.9	451.2	502.2	
Dk [mm]	302.6	351.9	402.9	452.2	503.2	
Waga [kg]	2.27	2.64	3.75	4.55	5.44	

#### KNS m x/ 90 - m s -4seg

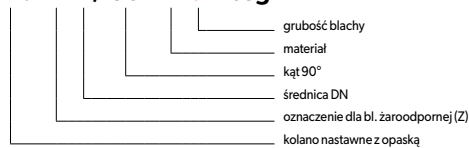

Przeznaczenie elementu	W	W	-	W - przewody wentylacyjne
	S	-	-	S - przewody spalinowe
Materiał	-	-	D	D - przewody dymowe
	CH	-	-	CH - bl. kwasoodporna 1.4404
	-	X	-	X - bl. kwasoodporna 1.4301
Grubość blachy s	-	-	Z	Z - bl. żaroodporna 1.4828
	5	-	-	5 - grubość blachy 0,5 mm
	6	6	-	6 - grubość blachy 0,6 mm
	8	8	8	8 - grubość blachy 0,8 mm
1	1	1	1 - grubość blachy 1,0 mm	

### 50. KOLANO NASTAWNE Z OPASKĄ 45° KNSZ/45 (Ø120÷Ø200)

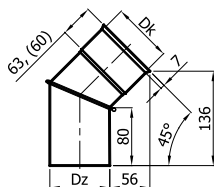

Średnica DN	ø120	ø130	ø140	ø150	ø160	ø180	ø200	dł.s=0,8
Dz [mm]	123.2	132.8	140.7	151.9	161.4	182.1	201.2	
Dk [mm]	124.2	133.8	141.7	152.9	162.4	183.1	202.2	
Waga [kg]	0.45	0.50	0.50	0.55	0.60	0.70	0.80	

#### KNS Z x/45 - m s

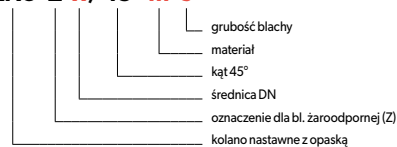

Przeznaczenie elementu	W	W	-	W - przewody wentylacyjne
	S	-	-	S - przewody spalinowe
Materiał	-	-	D	D - przewody dymowe
	-	-	Z	Z - bl. żaroodporna 1.4828
	8	8	8	8 - grubość blachy 0,8 mm
Grubość blachy s	1	1	1	1 - grubość blachy 1,0 mm

### 51. KOLANO NASTAWNE Z OPASKĄ 30° KNS/30 (Ø100÷Ø500)

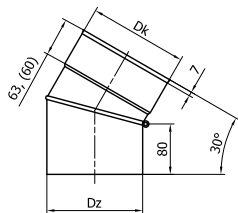

Średnica DN	ø100	ø110	ø120	ø130	ø140	ø150	ø160	ø180	ø200	ø225	ø250	ø300	ø350	ø400	ø450	ø500	dł.s=0,6
Dz [mm]	100.9	112.1	123.2	132.8	140.7	151.9	161.4	182.1	201.2	226.7	252.2	301.6	350.9	401.9	451.2	502.2	
Dk [mm]	101.9	113.1	124.2	133.8	141.7	152.9	162.4	183.1	202.2	227.7	253.2	302.6	351.9	402.9	452.2	503.2	
Waga [kg]	0.35	0.4	0.45	0.50	0.50	0.55	0.60	0.70	0.80	0.95	1.10	1.40	1.70	2.10	2.50	2.95	

#### KNS m x/30 - m s

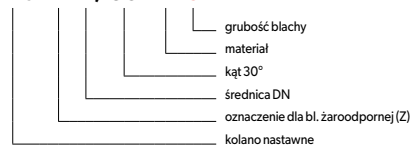

Przeznaczenie elementu	W	W	-	W - przewody wentylacyjne
	S	-	-	S - przewody spalinowe
Materiał	-	-	D	D - przewody dymowe
	CH	-	-	CH - bl. kwasoodporna 1.4404
	-	X	-	X - bl. kwasoodporna 1.4301
Grubość blachy s	-	-	Z	Z - bl. żaroodporna 1.4828
	5	-	-	5 - grubość blachy 0,5 mm
	6	6	-	6 - grubość blachy 0,6 mm
	8	8	8	8 - grubość blachy 0,8 mm
1	1	1	1 - grubość blachy 1,0 mm	

### 52. RURA PROSTA Z KRÓCCEM POMIAROWYM 1/2" ROP-1/2

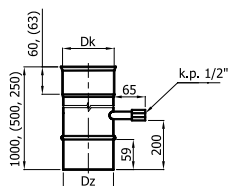

Średnica DN	ø80	ø100	ø110	ø120	ø130	ø140	ø150	ø160	ø180	ø200	ø225	ø250	ø300	ø350	ø400	ø450	ø500	dł.s=0,6
Dz	80.2	100.9	112.1	123.2	132.8	140.7	151.9	161.4	182.1	201.2	226.7	252.2	301.6	350.9	401.9	451.2	502.2	
Dk	81.2	101.9	113.1	124.2	133.8	141.7	152.9	162.4	183.1	202.2	227.7	253.2	302.6	351.9	402.9	452.2	503.2	
Waga [kg]	1.20	1.50	1.70	1.85	2.00	2.10	2.30	2.40	2.75	3.00	3.40	3.80	4.55	5.30	6.05	6.80	7.55	

#### ROP m x/L - m s -1/2

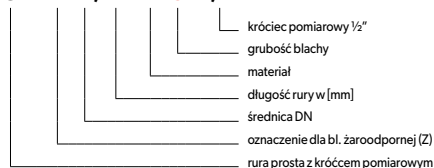

Przeznaczenie elementu	W	W	-	W - przewody wentylacyjne
	S	-	-	S - przewody spalinowe
Materiał	-	-	D	D - przewody dymowe
	CH	-	-	CH - bl. kwasoodporna 1.4404
	-	X	-	X - bl. kwasoodporna 1.4301
Grubość blachy s	-	-	Z	Z - bl. żaroodporna 1.4828
	5	-	-	5 - grubość blachy 0,5 mm
	6	6	-	6 - grubość blachy 0,6 mm
	8	8	8	8 - grubość blachy 0,8 mm
1	1	1	1 - grubość blachy 1,0 mm	



### 53. RURA PROSTA Z KRÓĆCEM POMIAROWYM M64X4 ROP-64

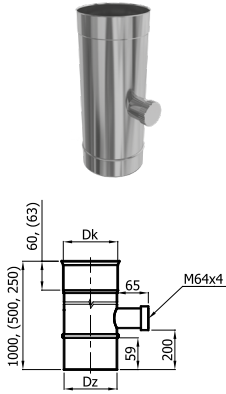

Średnica DN	ø80	ø100	ø110	ø120	ø130	ø140	ø150	ø160	ø180	ø200	ø225	ø250	ø300	ø350	ø400	ø450	ø500
Dz	80.2	100.9	112.1	123.2	132.8	140.7	151.9	161.4	182.1	201.2	226.7	252.2	301.6	350.9	401.9	451.2	502.2
Dk	81.2	101.9	113.1	124.2	133.8	141.7	152.9	162.4	183.1	202.2	227.7	253.2	302.6	351.9	402.9	452.2	503.2
Waga [kg]	1.20	1.50	1.70	1.85	2.00	2.10	2.30	2.40	2.75	3.00	3.40	3.80	4.55	5.30	6.05	6.80	7.55

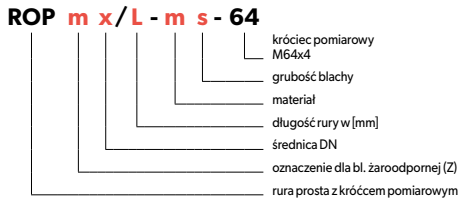

Przeznaczenie elementu	W	W	-	W - przewody wentylacyjne
	S	-	-	S
	-	-	D	przewody dymowe
Materiał	CH	-	-	CH - bl. kwasoodporna 1.4404
	-	X	-	X - bl. kwasoodporna 1.4301
	-	-	Z	Z - bl. żaroodporna 1.4828
Grubość blachy s	5	-	-	5 - grubość blachy 0,5 mm
	6	6	-	6 - grubość blachy 0,6 mm
	8	8	8	8 - grubość blachy 0,8 mm
	1	1	1	1 - grubość blachy 1,0 mm

### 54. RURA PROSTA Z PRZEPUSTNICĄ RPP

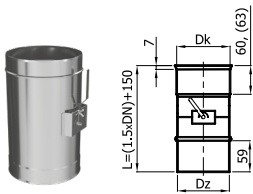

Średnica DN	ø80	ø100	ø110	ø120	ø130	ø140	ø150	ø160	ø180	ø200	ø225	ø250	ø300	ø350	ø400	ø450	ø500
Dz	80.2	100.9	112.1	123.2	132.8	140.7	151.9	161.4	182.1	201.2	226.7	252.2	301.6	350.9	401.9	451.2	502.2
Dk	81.2	101.9	113.1	124.2	133.8	141.7	152.9	162.4	183.1	202.2	227.7	253.2	302.6	351.9	402.9	452.2	503.2
Waga [kg]	0.40	0.50	0.60	0.65	0.75	0.80	0.85	1.00	1.20	1.40	1.70	2.00	2.75	3.60	4.60	5.70	6.90

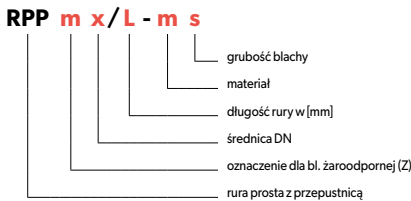

Przeznaczenie elementu	W	W	-	W - przewody wentylacyjne
	S	-	-	S
	-	-	D	przewody dymowe
Materiał	CH	-	-	CH - bl. kwasoodporna 1.4404
	-	X	-	X - bl. kwasoodporna 1.4301
	-	-	Z	Z - bl. żaroodporna 1.4828
Grubość blachy s	5	-	-	5 - grubość blachy 0,5 mm
	6	6	-	6 - grubość blachy 0,6 mm
	8	8	8	8 - grubość blachy 0,8 mm
	1	1	1	1 - grubość blachy 1,0 mm

### 55. TRÓJNIK REDUKCYJNY - "PORTKI" YR

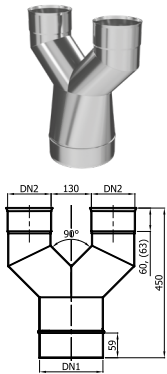

Średnica DN1	ø180	ø200	ø225
Średnica DN2	ø110	ø120	ø130
	ø140	ø150	

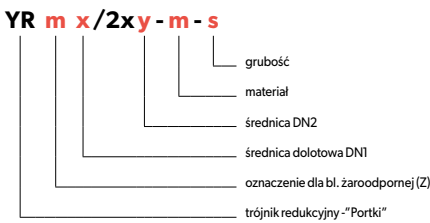

Przeznaczenie elementu	W	W	-	W - przewody wentylacyjne
	S	-	-	S
	-	-	D	przewody dymowe
Materiał	CH	-	-	CH - bl. kwasoodporna 1.4404
	-	X	-	X - bl. kwasoodporna 1.4301
	-	-	Z	Z - bl. żaroodporna 1.4828
Grubość blachy s	6	6	-	6 - grubość blachy 0,6 mm
	8	8	8	8 - grubość blachy 0,8 mm
	1	1	1	1 - grubość blachy 1,0 mm

### 56. REDUKCJA (SEGMENTOWA) DO CZOPUCHA RD

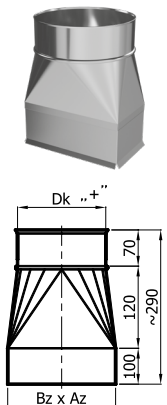

Średnica DN	ø150	ø160	ø170	ø180	ø190	ø200	ø210	ø225	ø250	ø300
Dk [mm]	152.9	162.4	172.0	183.1	192.7	202.2	211.8	227.7	253.2	302.6
Az [mm]	120	125	135	120	120	120	120	125	135	235
Bz [mm]	120	130	135	165	180	200	210	230	260	235
Waga [kg]	0.60	0.63	0.66	0.70	0.73	0.78	0.80	0.87	0.97	1.15

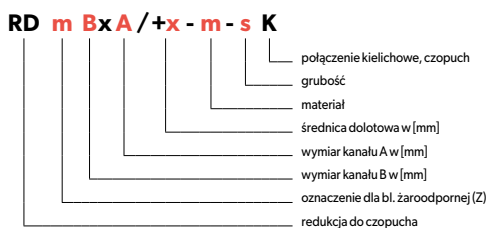

Przeznaczenie elementu	W	W	-	W - przewody wentylacyjne
	S	-	-	S
	-	-	D	przewody dymowe
Materiał	CH	-	-	CH - bl. kwasoodporna 1.4404
	-	X	-	X - bl. kwasoodporna 1.4301
	-	-	Z	Z - bl. żaroodporna 1.4828
Grubość blachy s	5	-	-	5 - grubość blachy 0,5 mm
	6	6	-	6 - grubość blachy 0,6 mm
	8	8	8	8 - grubość blachy 0,8 mm
	1	1	1	1 - grubość blachy 1,0 mm



### 57. REDUKCJA (SEGMENTOWA) DO CZOPUCHA RD

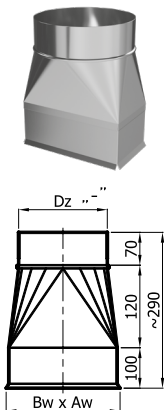

Średnica DN	ø150	ø160	ø170	ø180	ø190	ø200	ø210	ø225	ø250	ø300
Dk [mm]	151.9	161.4	171.0	182.1	191.7	201.2	210.8	226.7	252.2	301.6
Aw [mm]	120	125	135	120	120	120	120	125	135	235
Bw [mm]	120	130	135	165	180	200	210	230	260	235
Waga [kg]	0.60	0.63	0.66	0.70	0.73	0.78	0.80	0.87	0.97	1.15

dla s=0,6

#### RD m BxA / -x-m-s N

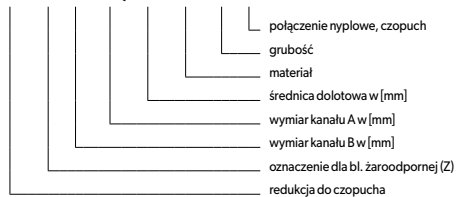

Przeznaczenie elementu	W	W	-	W - przewody wentylacyjne
	S	-	-	-
	-	-	D	D - przewody dymowe
Materiał	CH	-	-	CH - bl. kwasoodporna 1.4404
	-	X	-	X - bl. kwasoodporna 1.4301
	-	-	Z	Z - bl. żaroodporna 1.4828
Grubość blachy s	5	-	-	5 - grubość blachy 0,5 mm
	6	6	-	6 - grubość blachy 0,6 mm
	8	8	8	8 - grubość blachy 0,8 mm
	1	1	1	1 - grubość blachy 1,0 mm

### 58. REDUKCJA (SEGMENTOWA) DO CZOPUCHA RD-NS NIESYMETRYCZNA

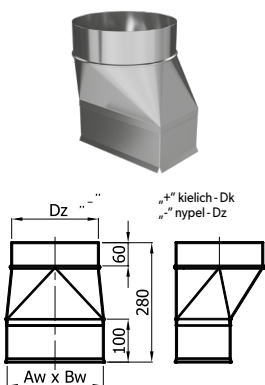

Średnica DN	ø150	ø160	ø170	ø180	ø190	ø200	ø210	ø225	ø250	ø300
Dk [mm]	151.9	161.4	171.0	182.1	191.7	201.2	210.8	226.7	252.2	301.6
Aw [mm]	120	125	135	120	120	120	120	125	135	235
Bw [mm]	120	130	135	165	180	200	210	230	260	235
Waga [kg]	0.60	0.63	0.66	0.70	0.73	0.78	0.80	0.87	0.97	1.15

dla s=0,6

#### RD m BxA / ±x-m-s NS

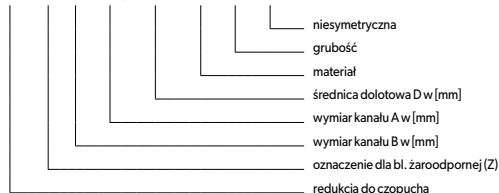

Przeznaczenie elementu	W	W	-	W - przewody wentylacyjne
	S	-	-	-
	-	-	D	D - przewody dymowe
Materiał	CH	-	-	CH - bl. kwasoodporna 1.4404
	-	X	-	X - bl. kwasoodporna 1.4301
	-	-	Z	Z - bl. żaroodporna 1.4828
Grubość blachy s	5	-	-	5 - grubość blachy 0,5 mm
	6	6	-	6 - grubość blachy 0,6 mm
	8	8	8	8 - grubość blachy 0,8 mm
	1	1	1	1 - grubość blachy 1,0 mm

### 59. ZAŚLEPKA TRÓJNIKA ZT-K/N

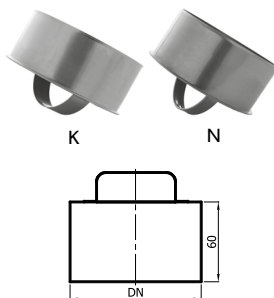

Średnica DN	ø80	ø100	ø110	ø120	ø130	ø140	ø150	ø160	ø180	ø200	ø225	ø250	ø300	ø350	ø400	ø450	ø500
Waga [kg]	0.12	0.15	0.17	0.19	0.20	0.22	0.24	0.26	0.30	0.35	0.42	0.48	0.63	0.80	1.00	1.20	1.40

dla s=0,6

#### ZT x-m-s - K/N

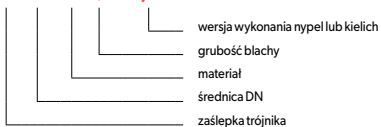

N - do TR 90°  
K - do TR 45°

Przeznaczenie elementu	W	W	-	W - przewody wentylacyjne
	S	-	-	-
	-	-	D	D - przewody dymowe
Materiał	CH	-	-	CH - bl. kwasoodporna 1.4404
	-	X	-	X - bl. kwasoodporna 1.4301
	-	-	Z	Z - bl. żaroodporna 1.4828
Grubość blachy s	5	-	-	5 - grubość blachy 0,5 mm
	6	6	-	6 - grubość blachy 0,6 mm
	8	8	8	8 - grubość blachy 0,8 mm
	1	1	1	1 - grubość blachy 1,0 mm

### 1. POKRĘTŁO SZYBRA SZKZ-REG, SZKZ-REG-LIGHT

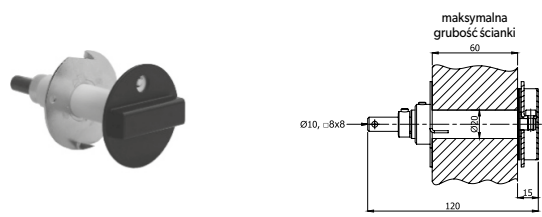
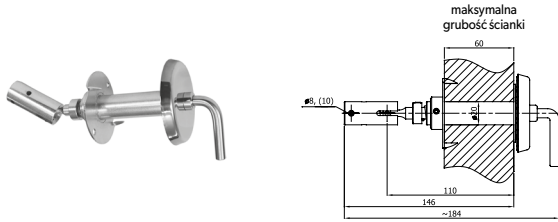

#### SZKZ - REG

— pokrętko do regulacji  
— szyber kominowy

Przeznaczenie elementu	S	-	S - przewody spalynowe
	-	D	D - przewody dymowe
Material	CH	CH	CH - bl. kwasoodporna 1.4301
	ML	ML	ML - bl. kwasoodporna 1.4301 malowana proszkowo

#### SZKZ - REG-LIGHT - B/CZ

— kolor biały /czarny  
— pokrętko do regulacji  
— szyber kominowy

Przeznaczenie elementu	S	-	S - przewody spalynowe
	-	D	D - przewody dymowe
Material	CZ	CZ	CZ - bl. czarna DC01 malowana proszkowo

### 2. POKRĘTŁO SZYBRA OKRĄGŁE, KWADRATOWE

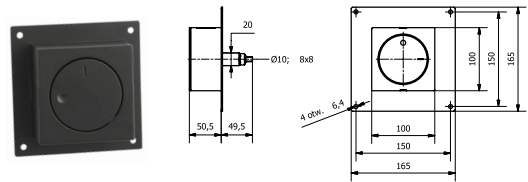
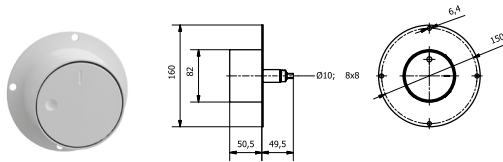

#### SZKZ - REG-OK - ML B/CZ

— kolor biały /czarny  
— malowany  
— pokrętko do regulacji okrągłe  
— szyber kominowy

Przeznaczenie elementu	S	-	S - przewody spalynowe
	-	D	D - przewody dymowe
Material	CZ	CZ	CZ - bl. czarna DC01 malowana proszkowo

#### SZKZ - REG-KW - ML B/CZ

— kolor biały /czarny  
— malowany  
— pokrętko do regulacji kwadratowe  
— szyber kominowy

Przeznaczenie elementu	S	-	S - przewody spalynowe
	-	D	D - przewody dymowe
Material	CZ	CZ	CZ - bl. czarna DC01 malowana proszkowo

### 3. POKRĘTŁO SZYBRA ...OS (WERSJA PODTYNKOWA I NATYNKOWA)

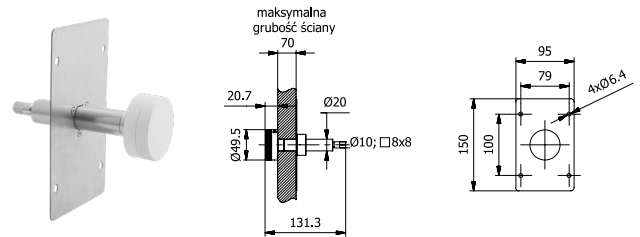
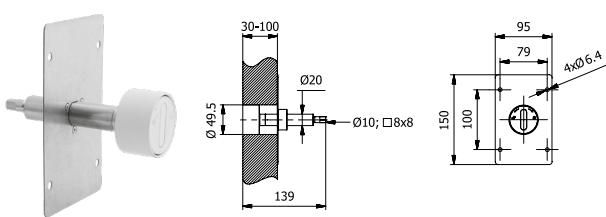

#### SZKZ - REG-OS/P - ML - ...

— kolor  
— materiał  
— wersja podtynkowa  
— pokrętko  
— szyber kominowy

Przeznaczenie elementu	S	-	S - przewody spalynowe
	-	D	D - przewody dymowe
Material	ML	ML	ML - aluminium malowane proszkowo
Kolor	B	B	B - biały
	CZ	CZ	CZ - czarny

#### SZKZ - REG-OS/N - ML - ...

— kolor  
— materiał  
— wersja natynkowa  
— pokrętko  
— szyber kominowy

Przeznaczenie elementu	S	-	S - przewody spalynowe
	-	D	D - przewody dymowe
Material	ML	ML	ML - aluminium malowane proszkowo
Kolor	B	B	B - biały
	CZ	CZ	CZ - czarny

**4. POKRĘTŁO SZYBRA**

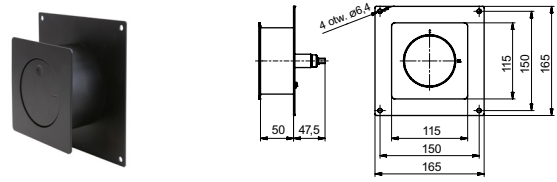
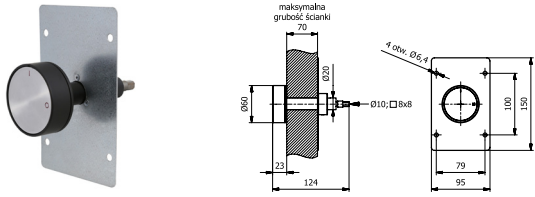

**SZKZV - REG1-OS / N - ML - ...**

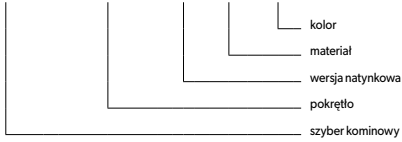

**SZKZV - REG2-KW / P - ML - ...**

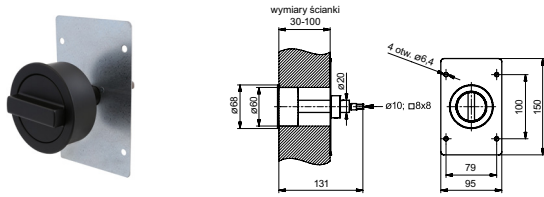
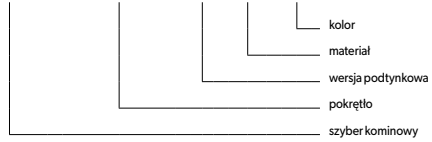

**SZKZV - REG3-LIGHT - ML - ...**

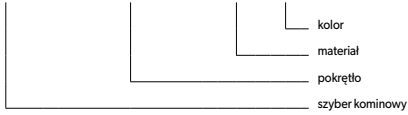

Przeznaczenie elementu	S	-	S - przewody spalinowe
	-	D	D - przewody dymowe
Materiał	ML	ML	ML - aluminium malowane proszkowo
	B	B	B - biały
Kolor	CZ	CZ	CZ - czarny

**5. WAŁEK GIĘTKI SZK-REG-WG, SZKZ-REG-WGSZ, PRZEDŁUŻENIE WAŁKA GIĘTKIEGO SZKZ-REG-PW600**

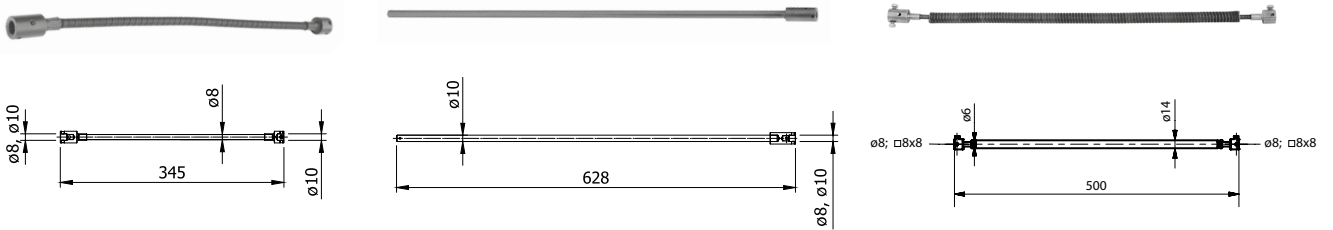

**SZK-REG-WG**

walek giętki

**SZKZ-REG-PW600**

przedłużenie wałka giętkiego

**SZKZ-REG-WGSZ**

walek giętki do szybra z osłoną

Przeznaczenie elementu	S	-	S - przewody spalinowe
	-	D	D - przewody dymowe
Materiał	CZ	CZ	CZ - blacha stalowa czarna

Kompatybilny z szybrami o średnicach  $\varnothing 8$  i  $\varnothing 10$  mm pokrętłami SZKZ-REG i SZKZ-REG-LIGHT

**6. PRZEGUB OKRĄGŁY, KWADRATOWY**

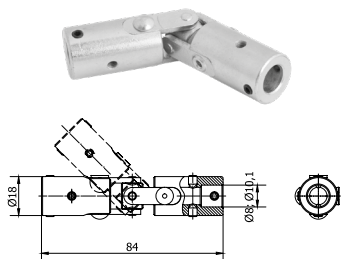

**SZKZ-REG-PGO**

przegub okrągły

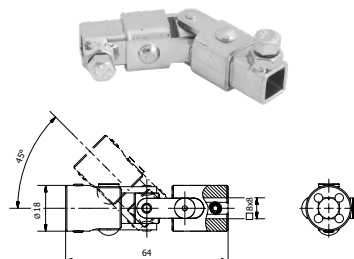

**SZKZ-REG-PGK**

przegub kwadratowy